



Pralka automatyczna

Instrukcja obsługi



EWUE7636XAW

PL



1 Ogólne instrukcje dotyczące bezpieczeństwa

Rozdział ten zawiera instrukcje dotyczące bezpieczeństwa, które pomogą zabezpieczyć się przed zagrożeniem obrażeniami ciała i szkodami materialnymi. Nieprzestrzeganie tych instrukcji unieważnia wszelkie gwarancje.

1.1. Bezpieczeństwo życia i mienia

- ▶ Nie wolno stawiać pralki na podłodze pokrytej dywanem lub wykładziną. W przeciwnym razie brak przepływu powietrza pod pralką spowoduje przegrzanie się jej części elektrycznych. To spowoduje problemy w użytkowaniu pralki.
- ▶ Jeśli pralka nie jest używana, należy wyjąć wtyczkę z gniazdka.
- ▶ Instalację i wszelkie naprawy wykonywać musi przedstawiciel autoryzowanego serwisu. Producent nie ponosi odpowiedzialności za szkody, które może spowodować przeprowadzenie procedur przez osoby nieupoważnione.
- ▶ Przewody zasilania w wodę oraz spustu wody muszą być mocno przytwierdzone i nie wolno dopuścić do ich uszkodzenia. W przeciwnym razie istnieje ryzyko wycieku wody.
- ▶ Jeśli w pralce nadal jest woda, nie wolno otwierać drzwiczek ani wyjmować filtra. W przeciwnym razie istnieje ryzyko zalania wodą i poparzenia.
- ▶ Zamkniętych drzwiczek nie należy otwierać siłą. Drzwiczki otworzą się automatycznie od razu po zakończeniu cyklu prania. Jeśli drzwiczki się nie otwierają, należy zastosować rozwiązania opisane w sekcji Rozwiązywanie problemów, „Nie można otworzyć drzwiczek”. Próba otwarcia drzwiczek siłą może spowodować uszkodzenie drzwiczek i ich zamka.
- ▶ Używaj wyłącznie detergentów, środków zmiękczających wodę i dodatków przeznaczonych do prania w pralce automatycznej.
- ▶ Postępuj zgodnie z instrukcjami na metkach wyrobów tekstylnych i opakowaniu detergentu.



Wyrób ten został wyprodukowany przy użyciu najnowszej technologii w przyjaznych środowisku naturalnemu warunkach.

1.2 Bezpieczeństwo dzieci

- ▶ Wyrób ten może być używany przez dzieci w wieku 8 lat i starsze oraz osoby o obniżonej sprawności fizycznej, sensorycznej lub umysłowej bądź nieposiadające odpowiedniego doświadczenia i umiejętności, pod warunkiem że są nadzorowane lub zostały przeszkolone pod kątem bezpiecznego użytkowania tego wyrobu i powodowanych przez niego zagrożeń. Dzieci nie powinny bawić się pralką. Bez nadzoru dzieci nie powinny wykonywać czyszczenia ani prac konserwacyjnych. Dzieci poniżej 3. roku życia mogą przebywać w pobliżu urządzenia wyłącznie pod nadzorem osób dorosłych.
- ▶ Materiały opakowaniowe są niebezpieczne dla dzieci. Należy trzymać je w bezpiecznym miejscu poza zasięgiem dzieci.
- ▶ Urządzenia elektryczne są niebezpieczne dla dzieci. Dzieci nie mogą znajdować się w pobliżu uruchomionego urządzenia. Nie wolno zezwalać dzieciom na zabawę przy pralce. Aby zmiana ustawień pralki nie była możliwa, należy zastosować blokadę dostępu dzieci.
- ▶ Opuszczając pomieszczenie, w którym stoi pralka, należy pamiętać, aby zamknąć jej drzwiczki.
- ▶ Wszystkie detergenty i dodatki przechowuj w bezpiecznym miejscu i zabezpiecz przed dostępem dzieci, zamykając pokrywę pojemnika na detergent lub szczelnie zamykając opakowanie detergentu.

1.3 Bezpieczeństwo elektryczne

- ▶ Jeśli wyrób ten ma usterki nie powinno się go uruchamiać, dopóki nie zostanie naprawiony przez przedstawiciela autoryzowanego serwisu! Grozi to porażeniem elektrycznym!
- ▶ Urządzenie to zaprojektowano tak, aby wznawiało pracę po przywróceniu zasilania energią elektryczną w przypadku przerwy w zasilaniu. Instrukcje dotyczące anulowania programu znajdują się w rozdziale „Anulowanie programu”.
- ▶ Wtyczkę pralki podłącza się do gniazdka z uziemieniem zabezpieczonego bezpiecznikiem 16 A. Konieczna jest instalacja uziemiająca wykonana przez wykwalifikowanego elektryka. Nasza firma nie odpowiada za żadne szkody powstałe przy użytkowaniu tego urządzenia bez uziemienia zgodnie z miejscowymi przepisami.

- ▶ Pralki nie można myć, polewając lub spryskując ją wodą! Grozi to porażeniem elektrycznym!
- ▶ Nie dotykać wtyczki przewodu zasilającego wilgotnymi dłońmi! Nie wolno wyjmować wtyczki z gniazdka, ciągnąc za przewód. Wtyczkę zawsze należy wyciągać, jednocześnie przytrzymując gniazdko drugą ręką.
- ▶ W trakcie instalacji, konserwacji, czyszczenia i napraw wtyczka przewodu zasilającego pralkę powinna być wyjęta z gniazdka.
- ▶ W razie uszkodzenia przewodu zasilającego jego wymianę trzeba powierzyć producentowi, pracownikowi autoryzowanego serwisu, osobie o podobnych kwalifikacjach (najlepiej elektrykowi) lub osobie wskazanej przez importera w celu uniknięcia ewentualnych zagrożeń.

1.4 Bezpieczeństwo obchodzenia się z gorącymi powierzchniami

	<p>Przy praniu w wyższych temperaturach szyba w drzwiczkach znacznie się nagrzewa. Dlatego podczas prania nie może być dotykana, zwłaszcza przez dzieci.</p>
---	--

2 Ważne wskazówki ochrony środowiska

2.1 Zgodność z dyrektywą WEEE i usuwanie odpadów:

Niniejszy wyrób jest zgodny z dyrektywą Parlamentu Europejskiego i Rady (2012/19/WE). Wyrób ten oznaczony jest symbolem klasyfikacji zużytych urządzeń elektrycznych i elektronicznych (WEEE).



Ten symbol oznacza, że sprzęt nie może być umieszczany łącznie z innymi odpadami gospodarstwa domowego po okresie jego użytkowania. Zużyte urządzenie należy oddać do specjalnego punktu zbiórki zużytego sprzętu elektrycznego i elektronicznego w celu utylizacji. Aby uzyskać informacje o punktach zbiórki w swojej okolicy należy skontaktować się z lokalnymi władzami lub punktem sprzedaży tego produktu. Gospodarstwo domowe spełnia ważną rolę w przyczynianiu się do ponownego użycia i odzysku zużytego sprzętu. Odpowiednie postępowanie ze zużytym sprzętem zapobiega potencjalnym negatywnym konsekwencjom dla środowiska naturalnego i ludzkiego zdrowia.

Zgodność z dyrektywą RoHS:

Niniejszy wyrób jest zgodny z dyrektywą Parlamentu Europejskiego i Rady RoHS (Ograniczenie użycia substancji niebezpiecznych) (2011/65/WE). Nie zawiera szkodliwych i zakazanych materiałów, podanych w tej dyrektywie.

Informacje o opakowaniu



Opakowanie tego wyrobu wykonano z materiałów nadających się do recyklingu, zgodnie z naszym ustawodawstwem krajowym. Nie wyrzucaj materiałów opakowaniowych do śmieci wraz z innymi odpadkami domowymi. Oddaj je w jednym z wyznaczonych przez władze lokalne punktów zbiórki materiałów opakowaniowych.

3 Przeznaczenie

- Urządzenie to przeznaczone jest do użytku domowego. Nie służy do celów komercyjnych i nie należy jej używać wbrew jej przeznaczeniu.
- Urządzenie to wolno stosować tylko do prania i płukania tkanin posiadających właściwe oznaczenie.
- Producent odmawia jakiegokolwiek odpowiedzialności z tytułu nieprawidłowego użytkowania lub transportu.
- Okres użytkowania tego wyrobu wynosi 10 lat. Przez ten czas dostępne będą oryginalne części zamienne do prawidłowej eksploatacji tego urządzenia.

4 Dane techniczne

Nazwa lub znak towarowy dostawcy	Beko
Nazwa modelu	EWUE7636XAW 7000640026
Wysokość (cm)	84
Szerokość (cm)	60
Głębokość (cm)	49
Waga netto (± 4 kg)	62
Pojedynczy wlot wody/ Podwójny wlot wody	• / -
• Dostępny	
Napięcie i częstotliwość zasilania (V/Hz)	230 V / 50Hz
Prąd całkowity (A)	10
Moc całkowita (W)	2200
Główny kod modelu	1317



ENERG



BEKO

Informacji na temat modelu → (*)



Dostęp do informacji na temat modelu, przechowywanych w bazie danych produktów, można uzyskać poprzez odwiedzenie następujących witryn i wyszukanie identyfikatora modelu (*), który można znaleźć na etykiecie energetycznej. <https://eprel.ec.europa.eu/>

4.1 Instalacja

- Przygotowanie miejsca na pralkę oraz instalacji elektrycznej i wodno-kanalizacyjnej w tym miejscu jest obowiązkiem klienta.
- Upewnij się, że węże dopływu i odpływu wody, a także elektryczny przewód zasilający nie uległy zagięciu, zakleszczeniu lub uszkodzeniu przy ustawianiu pralki w jej miejscu po zainstalowaniu lub czyszczeniu.
- Zadbaj o to, aby elektryczne i hydrauliczne przyłączenia pralki wykonał autoryzowany serwis. Producent nie ponosi odpowiedzialności za szkody, które może spowodować instalacja i naprawa wykonywana przez osoby nieupoważnione.
- Przed zainstalowaniem obejrzyj pralkę aby sprawdzić, czy nie ma jakichś usterek. Jeśli ma, nie instaluj jej. Uszkodzone urządzenia zagrażają Twojemu bezpieczeństwu.

4.1.1 Właściwe miejsce instalacji

- Ustaw pralkę na twardej i równej podłodze. Nie stawiaj jej na dywanie lub wykładzinie o wysokim runie ani na innych podobnych powierzchniach.
- Łączna waga pralki i suszarki ustawionych na sobie wynosi - po załadowaniu - 180 kg. Ustaw pralkę na solidnej i płaskiej podłodze o wystarczającej nośności.
- Nie stawiaj pralki na przewodzie zasilającym.
- Nie instaluj pralki w miejscu, gdzie temperatura spada poniżej 0°C.
- Zaleca się pozostawienie miejsca po obu stronach maszyny w celu zmniejszenia wibracji i hałasu.
- Na podłodze stopniowanej nie stawiaj pralki obok krawędzi ani na podestce.
- Nie umieszczaj na pralce źródeł ciepła, takich jak płyty grzejne, żelazka, piekarniki itp. i nie używaj ich na produkcie.

4.1.3 Usuwanie zabezpieczeń transportowych

- 1 Odpowiednim kluczem poluzuj wszystkie śruby, aż będą się swobodnie obracać.
- 2 Zdejmij śruby zabezpieczające do transportu obracając je lekko.
- 3 Plastikowe osłony z torebki zawierającej tę instrukcję załóż na otwory w panelu tylnym.

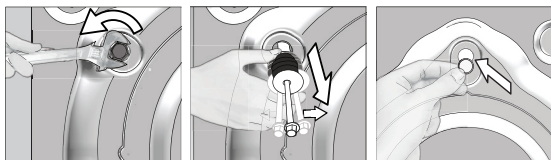

UWAGA: Przed uruchomieniem pralki wyjmij śruby zabezpieczające na czas transportu. W przeciwnym razie pralko-suszarka może się uszkodzić.



Należy zachować śruby zabezpieczające w bezpiecznym miejscu po to, aby ponownie ich użyć przy następnym transporcie pralki.

Śruby zabezpieczające na czas transportu zakłada się w kolejności odwrotnej do ich zdejmowania.

Nie wolno transportować pralki bez śrub zabezpieczających umieszczonych we właściwych miejscach!

4.1.4. Przyłączenie zasilania w wodę



Potrzebne do użytkowania pralki ciśnienie wody wynosi od 1 do 10 barów (0,1–1 MPa). Oznacza to, że przy pełnym otwarciu kranu musi z niego wypływać 10 – 80 litrów wody na minutę, aby zapewnić płynną pracę pralki. Jeżeli ciśnienie wody jest zbyt wysokie, zamontuj zawór redukujący.



UWAGA: Modeli z pojedynczym dopływem wody nie należy podłączać do kranu z gorącą wodą. W takim przypadku pranie ulegnie zniszczeniu lub pralka przełączy się w tryb ochronny i nie będzie działać.

UWAGA: Do nowej pralko-suszarki nie zakłada się starych ani używanych węży wlotu wody. Może to spowodować zapalenie prania.

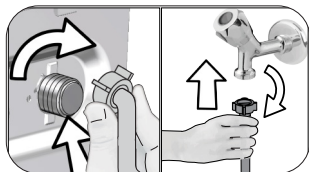

- 1 Ręcznie dokręć nakrętki na wężu. Do zakręcania nakrętek nie wolno używać kluczy.
- 2 Po przyłączeniu węża, otwórz całkowicie kran i sprawdź, czy nie ma przecieków w punktach połączeń. Jeśli wycieka, zamknij kran i zdejmij nakrętkę. Ponownie starannie dokręć nakrętkę po sprawdzeniu uszczelki. Aby zapobiec wyciekowi wody oraz spowodowanych nimi szkód, zakręcaj kran, kiedy nie używasz pralki.

4.1.5 Przyłączenie węży spustowego do odpływu

- Końcówkę węży spustowych przymocuj bezpośrednio do odpływu ścieków, sedesu, umywalki lub wanny.



UWAGA: Gdy wąż wypadnie z obsady w trakcie spuszczenia wody z pralki, mieszkanie ulegnie zalaniu. Ponadto grozi to oparzeniem z powodu wysokich temperatur prania! Aby zapobiec takim sytuacjom i zapewnić prawidłowe pobieranie i spuszczenie wody przez pralkę, bezpiecznie zamocuj wąż spustowy.

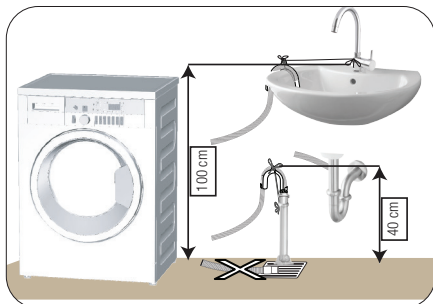

- Wąż ten przyłącza się na wysokości od 40 cm do 100 cm.
- Po uniesieniu węży z podłogi (poniżej 40 cm nad podłogą), odpływ wody będzie utrudniony i gotowe pranie może być zbyt wilgotne. A zatem należy przestrzegać podanych na rysunku wysokości.

- Aby zapobiec powrotowi ścieków do pralki i zapewnić łatwy odpływ, nie zanurzaj końca węży w ściekach ani nie wkładaj go do odpływu ścieków głębiej niż na 15 cm. Jeśli wąż jest zbyt długi, skróć go.
- Końcówka węży nie może być zagięta ani nadepnięta, a wąż nie może być zakleszczony między odpływem a urządzeniem.
- Jeśli wąż jest zbyt krótki, przedłuż go stosując oryginalny przedłużacz. Wąż nie może być dłuższy niż 3,2 m. Aby zapobiec usterkom spowodowanym przeciekiem wody, połączenie między wężem przedłużającym a wężem spustowym pralki musi być zabezpieczone właściwym zaciskiem, aby wąż nie wypadł i nie powodował wycieku wody.

4.1.6 Nastawianie nóżek



UWAGA: Aby zapewnić cichą i pozbawioną wibracji pracę maszyny należy ustawić ją pewnie i równo na nóżkach. Ustawienie maszyny wyrównuje się regulując nóżki. W przeciwnym razie pralka może przesunąć się ze swego miejsca i spowodować problemy mechaniczne.

UWAGA: Nie używaj narzędzi do poluzowania nakrętek blokujących. W przeciwnym razie ulegną uszkodzeniu.

- 1 Ręcznie poluzuj nakrętki zabezpieczające nóżek pralki.
- 2 Nastaw nóżki tak, aby pralka stała pewnie i równo.
- 3 Ręcznie ponownie zakręć wszystkie nakrętki blokujące.

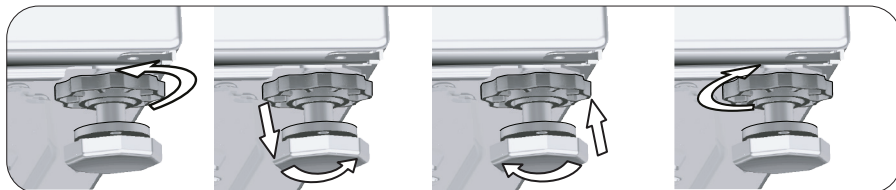

4.1.7 Połączenia elektryczne

Przyłącz pralkę do uziemionego gniazdka zabezpieczonego bezpiecznikiem 16 A. Firma nasza nie odpowiada za żadne szkody powstałe przy użytkowaniu tego urządzenia bez uziemienia zgodnie z przepisami miejscowymi.

- Połączenie musi być wykonane zgodnie z obowiązującymi przepisami krajowymi.
- Przewody obwodu gniazdka elektrycznego muszą spełniać wymogi urządzenia. Zaleca się zastosowanie wyłącznika różnicowoprądowego (ang. Ground Fault Circuit Interrupter, GFCI).
- Wtyczka przewodu zasilającego musi być dostępna po zainstalowaniu.
- Jeśli prąd zabezpieczenia w domu jest mniejszy niż 16 A, zleć wykwalifikowanemu elektrykowi zainstalowanie bezpiecznika 16 A.
- Napięcie podane w "Danych technicznych" musi być równe napięciu w sieci zasilającej mieszkanie.
- Do przyłączenia nie używaj przedłużaczy ani rozgałęźników.



UWAGA: Uszkodzone przewody zasilające musi wymienić autoryzowany agent serwisowy.

4.1.8 Uruchomienie



Przed rozpoczęciem użytkowania pralki upewnij się, że dokonano przygotowań zgodnych z "Ważnymi instrukcjami zachowania bezpieczeństwa i ochrony środowiska naturalnego w rozdziale "Instalacja".

Aby przygotować pralkę do prania wykonaj pierwszą operację z programu Drum Cleaning [Czyszczenie bębna]. Jeżeli w twojej pralce nie ma tego programu, zastosuj metodę opisaną w punkcie 4.4.2.



Użyj odkamieniacza dla pralek.

Ze względu na proces kontroli jakości w trakcie produkcji we wnętrzu pralki może pozostać trochę wody. Nie szkodzi to pralce.

4.2 Przygotowanie

4.2.1 Sortowanie prania

- Odzież przeznaczoną do prania należy posortować według typu tkaniny, koloru i stopnia zabrudzenia oraz dopuszczalnej temperatury prania.
- Zawsze przestrzegać instrukcji z metek odzieży.

4.2.2 Przygotowanie rzeczy do prania

- Rzeczy do prania z elementami metalowymi, jak np. biustonosze ze stelażem drucianym, klamry pasków i metalowe guziki powodują uszkodzenia pralki. Usunąć metalowe części lub prać takie rzeczy w woreczkach do prania lub poszewkach na poduszkę.
- Wyjąć z kieszeni wszystkie przedmioty takie jak monety, długopisy i spinacze biurowe oraz wyrwać kieszenie na zewnątrz i oczyścić szczoteczką. Przedmioty takie mogą zniszczyć pralkę lub powodować nadmierny hałas.
- Małe sztuki odzieży, takie jak skarpetki dziecięce i pończochy nylonowe włożyć do woreczka do prania lub poszewki na poduszkę.
- Franki wkładać, nie gniotać ich. Zdjąć klamerki i haczyki z firanek.
- Zapiąć zamki błyskawiczne i wszystkie guziki oraz zaszyć miejsca rozerwane i naderwane.
- Produkty z metkami „do prania w palce” lub „do prania ręcznego” prać tylko na odpowiednim programie.
- Nie prać rzeczy kolorowych razem z białymi. Nowa odzież bawełniana w ciemnym kolorze może mocno farbować. Należy ją prać oddzielnie.
- Uporczywe plamy należy w odpowiedni sposób wywabić przed rozpoczęciem prania. W razie wątpliwości sprawdzić w pralni chemicznej.
- Używać tylko barwników/odbarwiaczy oraz środków zapobiegających osadzeniu się kamienia przeznaczonych do pralek. Zawsze przestrzegać instrukcji umieszczonych na opakowaniu.
- Spodnie i delikatne ubrania prać wywrócone na lewą stronę.
- Ubrania wykonane z wełny przed praniem trzymać kilka godzin w zamrażarce. Zredukuje to zbijanie się tkaniny.
- Rzeczy do prania, które miały intensywny kontakt z materiałami takimi jak mąka, wapno w proszku, mleko w proszku itp. należy wytrzeć przed włożeniem do pralki. Kurz i proszki z rzeczy do prania mogą się odkładać na wewnętrznych częściach pralki i z czasem spowodować jej uszkodzenie.

4.2.3 Wskazówki w zakresie oszczędzania energii i wody.

Następujące informacje pomogą użytkownikowi urządzenie w przyjazny sposób naturalnemu i energooszczędny/wodooszczędny sposób.

- Używaj produktu, wykorzystując pełną pojemność dopuszczalną w wybranym programie, ale go nie przeładuj. Patrz „Tabela programów i zużycia.”
- Zawsze postępuj zgodnie z instrukcjami na opakowaniu detergentu.
- Rzeczy mało zabrudzone pierz w niskich temperaturach.
- Do niewielkich ilości lekko zabrudzonego prania stosuj szybsze programy.
- Nie stosuj prania wstępnego ani wysokich temperatur do prania rzeczy niezbyt zabrudzonych i niepoplamionych.
- Jeśli chcesz wysuszyć pranie w suszarce, wybierz najszybsze wirowanie zalecane dla wybranego programu prania.
- Nie używaj więcej detergentu, niż zaleca się na jego opakowaniu.

4.2.4 Wkładanie rzeczy do prania

1. Otworzyć drzwiczki.
2. Włożyć luźno rzeczy do prania do pralki.
3. Docisnąć drzwiczki, aż rozlegnie się odgłos zamka, aby je zamknąć. Upewnić się, że nic nie utknęło w drzwiczkach. W trakcie wykonywania programu drzwiczki są zablokowane. Drzwiczki otworzą się automatycznie od razu po zakończeniu programu prania. Wówczas można będzie otworzyć drzwiczki pralki. Jeśli drzwiczki się nie otwierają, należy zastosować rozwiązania opisane w części „Rozwiązywanie problemów” – „Nie można otworzyć drzwiczek”.

4.2.5 Prawidłowa ilość wsadu

Maksymalny wsad zależy od rodzaju tkaniny, stopnia zabrudzenia i wybranego programu prania. Pralka automatycznie reguluje ilość wody w zależności od masy włożonego do niej prania.



OSTRZEŻENIE: Postępować zgodnie z informacjami w punkcie „Tabela programów i zużycia”. Przeładowanie skutkuje zmniejszeniem sprawności pralki. Ponadto mogą wystąpić nadmierne drgania i hałas.

4.2.6 Stosowanie detergentu i środka zmiękczającego



Jeśli używane są detergenty, środki zmiękczające, krochmal, barwniki do tkanin, wybielacze, odbarwiacze i środki odkamieniające, należy uważnie czytać instrukcje ich producentów umieszczone na opakowaniach i przestrzegać podanego tam dozowania. Jeśli to możliwe, używać miarki do dozowania.

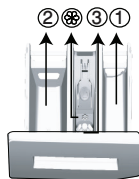

Szuflada na detergent składa się z trzech części:

- (1) do prania wstępnego
- (2) do prania głównego
- (3) na środek zmiękczający
- (☼) ponadto w komorze na środek zmiękczający znajduje się syfon.

Detergent, środek zmiękczający i inne środki czyszczące

- Detergent i środek zmiękczający dodawać przed uruchomieniem programu prania.
- W trakcie cyklu prania nie zostawiać szuflady detergentu otwartej!
- W przypadku programu bez prania wstępnego nie dodawać detergentu do komory prania wstępnego (komory nr 1).
- W przypadku programu z praniem wstępnym nie nalewać detergentu w płynie do komory prania wstępnego (komory nr 1).
- Nie wybierać programu z praniem wstępnym, jeśli używany jest detergent w torebce lub kuli dozującej. Detergent w torebce lub kulę dozującą włożyć bezpośrednio do bębna pralki razem z rzeczami do prania.
- Jeśli używany jest detergent w płynie, nie należy zapomnieć włożyć pojemnika z detergentem w płynie do komory prania głównego (komory nr 2).

Wybór typu detergentu

Rodzaj detergentu zależy od programu prania, typu tkanin oraz ich koloru.

- Do prania rzeczy białych i kolorowych należy używać różnych detergentów
- Odzież delikatną pierz tylko w specjalnych detergentach (detergenty w płynie, szampon do wełny itp.) przeznaczonych wyłącznie do prania rzeczy delikatnych, stosując jednocześnie sugerowane programy.
- Do prania odzieży o ciemnych barwach oraz kołder zalecane jest używanie detergentu w płynie.
- Tkaniny wełniane należy prać przy użyciu środków przeznaczonych specjalnie do tego celu, korzystając z sugerowanego programu
- Zapoznaj się z częścią zawierającą opisy programów, aby poznać sugerowane programy do wybranych typów tkanin.
- Wszystkie rekomendacje dotyczące detergentów mają zastosowanie przy wybranym zakresie temperatur dla różnych programów.



OSTRZEŻENIE: Należy stosować jedynie detergenty przeznaczone do prania w pralkach.

OSTRZEŻENIE: Nie używać mydła w proszku.

Dostosowanie ilości detergentu

Konieczna ilość detergentu zależy od ilości prania, stopnia zabrudzenia oraz twardości wody.

- Aby uniknąć problemów z nadmiarem piany, niedostatecznym stopniem wypłukania, kosztami, a także ochroną środowiska, nie przekraczać dawek zalecanych przez producenta na opakowaniu detergentu.
- Do prania niewielkiej liczby rzeczy lub rzeczy lekko zabrudzonych używać mniejszych ilości detergentu.

Stosowanie środków zmiękczających

Nalać środek zmiękczający do właściwej komory szuflady na detergent.

- Nie przekraczać maksymalnego poziomu oznaczonego znakiem (>max<) w komorze na środek zmiękczający.
- Jeżeli środek zmiękczający stracił swoją pierwotną płynność, rozcieńczyć go wodą przed waniem do komory dozownika.



OSTRZEŻENIE: W celu zmiękczenia tkanin nie stosować detergentów w płynie ani środków czyszczących innych niż środki do zmiękczenia tkanin przeznaczone do pralek.

Stosowanie detergentów w płynie

Jeśli wyrób zawiera kubek na detergent w płynie:

- Wstawić pojemnik na detergent w płynie do komory nr 2.
- Jeżeli detergent w płynie stracił swoją pierwotną płynność, rozcieńczyć go wodą przed waniem do pojemnika na detergent.

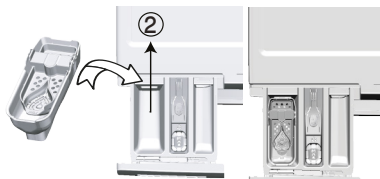

Jeśli urządzenie jest wyposażone w zbiornik na detergent w płynie:

- Aby użyć detergentu w płynie, należy pociągnąć urządzenie ku sobie. Część opadająca w dół posłuży jako bariera dla detergentu w płynie. W razie potrzeby wyczyścić urządzenie wodą na miejscu lub wyjmując je. Jeśli stosowany będzie detergent w proszku, urządzenie musi być zamocowane w górnej pozycji.

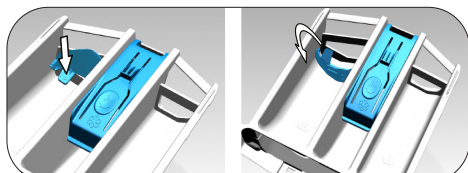

Jeśli wyrób nie zawiera kubka na detergent w płynie:

- Nie używać detergentu w płynie do prania wstępnego na programie z praniem wstępnym.
- Detergent w płynie plami odzież, jeśli użyje się go z opóźniającą start funkcją Godzina zakończenia. W przypadku używania funkcji Godzina zakończenia nie używać detergentu w płynie.

Stosowanie detergentu w żelu i w tabletkach

- Jeśli detergent w żelu jest płynny, a pralka nie jest wyposażona w specjalny pojemnik na detergent w płynie, włożyć detergent w żelu do komory na detergent do prania głównego w trakcie pierwszego poboru wody. Jeśli pralka jest wyposażona w pojemnik na detergent w płynie, napełnić kubek detergentem przed uruchomieniem programu.
- Jeśli detergent w żelu nie jest płynny lub ma postać tabletki z kapsułką z płynem, należy włożyć go bezpośrednio do bębna przed praniem.
- Włożyć tabletki detergentu do komory prania głównego (komory nr 2) lub bezpośrednio do bębna pralki przed praniem.

Krochmalenie

- Wlać krochmal w płynie, wsypać krochmal w proszku lub barwnik do komory na środek zmiękczający.
- Nie używać środka zmiękczającego i krochmalu jednocześnie w tym samym cyklu prania.
- Po użyciu krochmalu wytrzeć wnętrze pralki wilgotną i czystą ściereczką.

Stosowanie środka do usuwania kamienia

- W razie potrzeby używać wyłącznie środka do usuwania kamienia przeznaczonego do pralek.

Stosowanie wybielacza

- Wybrać program z praniem wstępnym i dodać wybielacz na początku prania wstępnego. Nie dodawać detergentu do komory prania wstępnego. Jako rozwiązanie alternatywne wybrać program z dodatkowym płukaniem i dodać wybielacz w trakcie pobierania przez pralkę wody z komory na detergent na pierwszym etapie płukania.
- Nie mieszać środka wybielającego z detergentem.
- Używać niewielkich ilości (ok. 50 ml) wybielacza i starannie wypłukać pranie, ponieważ środek ten powoduje podrażnienia skóry.
- Nie wylewać wybielacza na pranie.
- Nie używać go do rzeczy kolorowych.
- W razie stosowania wybielacza utleniającego wybrać program prania w niskiej temperaturze.

- Wybielacz na bazie utleniacza można stosować razem z detergentem. Jeśli jednak różni się gęstością od detergentu, najpierw należy wlać detergent do komory nr 2 w szufladzie na detergent i odczekać, aż detergent spłynie, gdy pralka pobiera wodę. Gdy pralka nadal nabiera wodę, dodać wybielacz do tej samej komory.

4.2.7 Wskazówki dotyczące skutecznego prania

		Odzież			
		Kolory jasne i biały	Kolory	Kolory ciemne / czarny	Tkaniny delikatne/wielniane/jedwabne
		(Zalecana temperatura zależna od stopnia zabrudzenia: 40–90°C)	(Zalecana temperatura zależna od stopnia zabrudzenia: pranie na zimno lub w temperaturze do 40°C)	(Zalecana temperatura zależna od stopnia zabrudzenia: pranie na zimno lub w temperaturze do 40°C)	(Zalecana temperatura zależna od stopnia zabrudzenia: pranie na zimno lub w temperaturze do 30°C)
Stożek zabrudzenia	Bardzo zabrudzona (trudne do usunięcia plamy z trawy, kawy, owoców i krwi)	Konieczne może być wstępne usunięcie plam lub pranie wstępne. Proszków i płynów przeznaczonych do prania białej odzieży należy używać w dawkach zalecanych do prania bardzo zabrudzonej odzieży. Do usuwania plam z gliny i ziemi oraz wrażliwych na wybielacz zaleca się stosowanie detergentów w proszku.	Proszki i płyny przeznaczone do prania kolorowej odzieży należy stosować w dawkach zalecanych do prania bardzo zabrudzonej odzieży. Do usuwania plam z gliny i ziemi oraz wrażliwych na wybielacz zaleca się stosowanie detergentów w proszku. Należy użyć detergentów, które nie zawierają wybielacza.	Płynne detergenty przeznaczone do prania kolorowej i ciemnej odzieży należy stosować w dawkach zalecanych do prania bardzo zabrudzonej odzieży.	Do tkanin delikatnych zalecane jest stosowanie detergentów w płynie. Wełna i jedwab muszą być prane w specjalnych detergentach przeznaczonych do prania wełny.
	Normalnie zabrudzona (na przykład zabrudzenia na kołnierzykach i mankietach)	Proszki i płyny przeznaczone do prania białej odzieży można stosować w dawkach zalecanych do prania normalnie zabrudzonej odzieży.	Proszki i płyny przeznaczone do prania kolorowej odzieży można stosować w dawkach zalecanych do prania normalnie zabrudzonej odzieży. Należy użyć detergentów, które nie zawierają wybielacza.	Płynne detergenty przeznaczone do prania kolorowej i ciemnej odzieży należy stosować w dawkach zalecanych do prania normalnie zabrudzonej odzieży.	Do tkanin delikatnych zalecane jest stosowanie detergentów w płynie. Wełna i jedwab muszą być prane w specjalnych detergentach przeznaczonych do prania wełny.
	Lekko zabrudzona (brak widocznych plam)	Proszki i płyny przeznaczone do prania białej odzieży można stosować w dawkach zalecanych do prania lekko zabrudzonej odzieży.	Proszki i płyny przeznaczone do prania kolorowej odzieży należy stosować w dawkach zalecanych do prania lekko zabrudzonej odzieży. Należy użyć detergentów, które nie zawierają wybielacza.	Płynne detergenty przeznaczone do prania kolorowej i ciemnej odzieży należy stosować w dawkach zalecanych do prania lekko zabrudzonej odzieży.	Do tkanin delikatnych zalecane jest stosowanie detergentów w płynie. Wełna i jedwab muszą być prane w specjalnych detergentach przeznaczonych do prania wełny.

4.2.8 Czas trwania programu

Czas trwania programu można zobaczyć na wyświetlaczu pralki po wybraniu programu. Czas jest automatycznie dostosowywany podczas pracy w zależności od ilości prania umieszczonego w pralce, stopnia spienienia, wyważenia wsadu, wahań w dostawie prądu, ciśnienia wody i ustawień programu.

SYTUACJA SPECJALNA: Na początku programów Bawełna i Bawełna Eko wyświetlacz pokazuje czas trwania dla połowy maksymalnego wsadu, co jest najczęściej spotykanym wariantem. Po uruchomieniu programu w ciągu 20–25 minut pralka wykryje rzeczywistą objętość wsadu. Jeśli będzie ona większa niż połowa maksymalnego wsadu, program prania zostanie odpowiednio dostosowany, a czas jego trwania automatycznie wydłużony. Zmiana ukaże się na wyświetlaczu.

Tabela symboli

4.3 Obsługa produktu

4.3.1 Panel sterowania

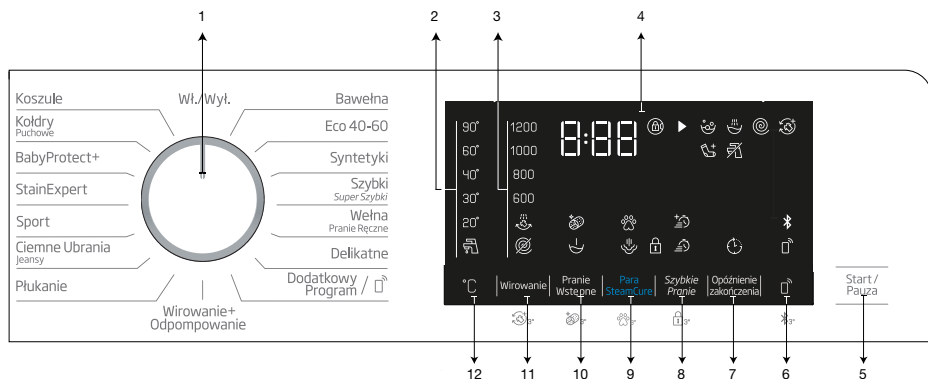

- 1 – Pokrętko wyboru programów
- 2 – Wskaźniki świetlne temperatury
- 3 – Wskaźniki świetlne prędkości wirowania
- 4 – Wyświetlacz
- 5 – Przycisk Start/Pauza
- 6 – Przycisk zdalnego sterowania
- 7 – Przycisk nastawiania godziny zakończenia
- 8 – Przycisk funkcji dodatkowej 3
- 9 – Przycisk funkcji dodatkowej 2
- 10 – Przycisk funkcji dodatkowej 1
- 11 – Przycisk nastawiania prędkości wirowania
- 12 – Przycisk nastawiania temperatury

4.3.2 Wyświetlane symbole

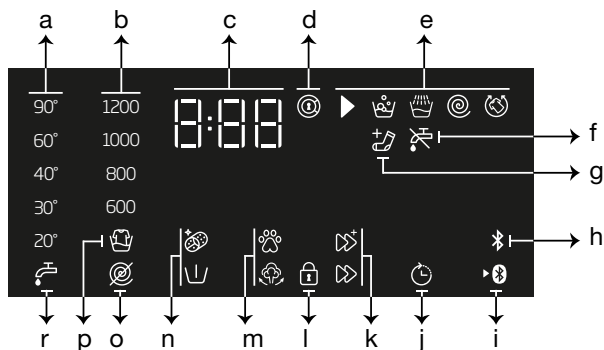

- a – Wskaźnik temperatury
- b – Wskaźnik prędkości wirowania
- c – Czas trwania
- d – Symbol zamknięcia drzwiczek
- e – Wskaźnik śledzenia programu
- f – Wskaźnik braku wody
- g – Wskaźnik Dodaj odzież
- h – Wskaźnik połączenia Bluetooth
- i – Wskaźnik zdalnego sterowania
- j – Symbol włączenia funkcji opóźnionego startu
- k – Wskaźniki funkcji pomocniczej 3
- l – Symbol włączonej blokady dostępu dzieci
- m – Wskaźniki funkcji pomocniczej 2
- n – Wskaźniki funkcji pomocniczej 1
- o – Wskaźnik trybu Bez wirowania
- p – Wskaźnik trybu Zatrzymanie płukania
- r – Wskaźnik zimna woda



Rysunki i symbole użyte do opisu pralki w tym rozdziale są schematyczne i mogą niedokładnie odpowiadać elementom danego modelu.

4.3.3 Tabela programów i zużycia

PL	Program	Maksymalny wsad (kg)	Zużycie wody (l)	Zużycie energii (kWh/godz.)	Prędkość maks.	Funkcja pomocnicza					Wybór zakresu temperatur °C	
						Para (Steam Cure)	Szybkie Pranie	Pranie Wstępne	Usuwanie sierści (PHR)	Ochrona przed zagnieciem+		
Bawełna		90	7	94	2.30	1200	•	•	•	•	•	Na zimno-90
		60	7	94	1.70	1200	•	•	•	•	•	Na zimno-90
		40	7	92	0.95	1200	•	•	•	•	•	Na zimno-90
Eco 40-60		40 ***	7	52	0.975	1200						40-60
		40 **, ***	3.5	39	0.620	1200						40-60
		40 ***	2	36	0.343	1200						40-60
		60 **	7	52	0.975	1200						40-60
		60 **	3.5	47.5	0.610	1200						40-60
Syntetyki		60	3	65	1.20	1200	•	•	•	•	•	Na zimno-60
		40	3	63	0.85	1200	•	•	•	•	•	Na zimno-60
Szybkie / Super Szybkie		90	7	66	2.15	1200	•	•			•	Na zimno-90
		60	7	66	1.15	1200	•	•			•	Na zimno-90
		30	7	66	0.20	1200	•	•			•	Na zimno-90
Szybkie / Super Szybkie + Szybkie Pranie+		30	2	39	0.15	1200	•	•			•	Na zimno-90
Wetna / Pranie Ręczne		40	1.5	53	0.50	1200						Na zimno-40
Delikatne		40	3	53	0.70	800						Na zimno-40
Ciemne Ubrania / Jeansy		40	3	75	0.80	1200	•	•	•	•	•	Na zimno-40
Sport		40	3	51	0.45	1200			•			Na zimno-40
StainExpert		60	3.5	75	1.55	1200		•	•			30-60
Babyprotect+		90	7	120	2.8	1200	*					20-90
Kołdry/Puchowe		60	1.5	75	1.20	1000	•					Na zimno-60
Koszule		60	3	57	1.20	800	•	•	•	•	•	Na zimno-60
Czyszczenie bębna+		90	-	73	2.6	600	*					90
Dodatkowy Program*****												
Mix		40	3	68	0.75	800	•	•	•		•	Na zimno-40
Zasłony		40	2	86	0.65	800			•			Na zimno-40
Bielizna		30	1	70	0.30	600						Na zimno-30
Miękkie zabawki		40	1.5	53	0.53	600						Na zimno-40
Ręczniki		60	1.5	75	1.20	1000	•					Na zimno-60

• : Do wyboru.

* : Funkcje wybierane automatycznie, nie można ich anulować.

** : Eco 40-60 ($\langle 40^{\circ}\text{C}$ $\langle 60^{\circ}\text{C}$) jest programem testowym zgodnym z normą EN 60456:2016 i etykietą energetyczną zgodną z rozporządzeniem delegowanym Komisji (UE) 1061/2010)

*** : Eco 40-60 z wyborem temperatury 40°C jest programem testowym zgodnym z EN 60456:2016/prA:2019 i etykietą energetyczną zgodną z rozporządzeniem delegowanym Komisji (UE) 2019/2014

***** : Tych programów można używać z aplikacją HomeWhiz. Zużycie energii może wzrosnąć z powodu połączenia.

— : Maksymalne ilości prania podano w opisie programów.

Wartości zużycia (PL)								
	Wybór temperatury (°C)	Prędkość wirowania (obr./min)	Pojemność (kg)	Czas trwania programu (gg:mm)	Zużycie energii (kWh/cykl)	Zużycie wody (l/cykl)	Temperatura prania (°C)	Wilgotność resztkowa (%)
Eco 40-60	40	1200	7	3:27	0.975	52.0	44	53
	40	1200	3.5	2:41	0.620	39.0	38	53
	40	1200	2	2:41	0.343	36.0	26	53
Bawełna	20	1200	7	03:35	0.700	92.0	20	53
Bawełna	60	1200	7	03:35	1.700	94.0	60	53
Syntetyki	40	1200	3	02:15	0.850	63.0	40	40
Szybki	30	1200	7	00:28	0.200	66.0	23	62



Funkcje pomocnicze podane w tabeli mogą się różnić w zależności od modelu pralki.

Zużycie wody i energii może różnić się w zależności od ciśnienia, twardości i temperatury wody, temperatury otoczenia, typu i ilości rzeczy do prania, wyboru funkcji pomocniczych, prędkości wirowania oraz wahań napięcia w sieci elektrycznej.

Czas trwania prania można zobaczyć na wyświetlaczu pralki po wybraniu programu. Zależnie od ilości włożonego prania może występować różnica 1–1,5 godziny między wartością na wyświetlaczu a rzeczywistym czasem trwania cyklu prania. Czas trwania zostanie zaktualizowany automatycznie wkrótce po rozpoczęciu prania.

„Producent może zmieniać schematy wyboru funkcji pomocniczych. Może dodawać nowe schematy lub usuwać dotychczasowe”.

„Prędkość wirowania pralki mogą różnić się w zależności od programu, nie mogą jednak przekroczyć maksymalnej prędkości wirowania”.

Należy zawsze wybierać najniższą wymaganą temperaturę. Najbardziej wydajne programy pod względem zużycia energii to na ogół te, które działają w niższych temperaturach i dłużej.

Na prędkość wirowania wpływa hałas i pozostała wilgotność: im wyższa prędkość wirowania w fazie wirowania, tym wyższy hałas i niższa pozostała zawartość wilgoci.

4.3.4 Wybór programu

- 1 Wybrać program odpowiedni do typu rzeczy do prania, ich ilości oraz stopnia zabrudzenia zgodnie z „Tabelą programów i zużycia”.



W programach zastosowana jest maksymalna prędkość wirowania odpowiednia dla danego rodzaju tkaniny.

Przy wyborze programu należy zawsze uwzględnić rodzaj tkaniny, kolor, stopień zabrudzenia oraz dopuszczalną temperaturę wody.

- 2 Wybrać żądany program pokrętle **wyboru programu**.

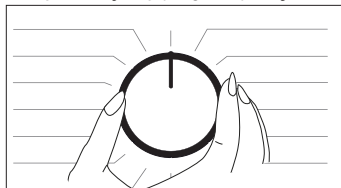

4.3.5 Programy

• Eco 40-60

Program Eco 40-60 umożliwi pranie normalnie zanieczyszczonej odzieży bawełnianej przystosowanej do prania w temperaturze 40°C lub 60°C razem w tym samym cyklu. Ten program jest używany do oceny zgodności z przepisami UE w sprawie ekoprojektu.

Choć trwa dłużej niż inne programy, pozwala oszczędzić wiele energii i wody. Rzeczywista temperatura wody może się różnić od podanej temperatury prania. Po załadowaniu pralki mniejszą ilością prania (np. do połowy pojemności lub mniej) czas trwania etapów programu może zostać automatycznie skrócony. W tym przypadku zużycie energii i wody będzie jeszcze mniejsze.

• Bawełna

Służy do prania trwałych tkanin bawełnianych (prześcierała, pościeli, ręczników, szlafroków, bielizny itp.). Naciśnięcie przycisku funkcji szybkiego prania znacznie skraca czas trwania programu, mimo to skuteczność prania nie zmniejsza się dzięki intensywnym ruchom piorącym. Jeśli nie zostanie naciśnięty przycisk funkcji szybkiego prania, zachowana będzie doskonała jakość prania i płukania mocno zabrudzonych rzeczy.

• Syntetyki

Program ten służy do prania koszul, bluzek, tkanin bawełnianych itd. z domieszką włókien sztucznych. Czas trwania programu jest zdecydowanie krótszy, przy jednoczesnym zapewnieniu wysokiej jakości prania. Jeśli nie zostanie naciśnięty przycisk funkcji szybkiego prania, zachowana będzie doskonała jakość prania i płukania mocno zabrudzonych rzeczy.

• Wełna / Pranie Ręczne

Służy do prania rzeczy wełnianych/delikatnych. Należy dobrać odpowiednią temperaturę zgodnie ze wskazaniami znajdującymi się na metkach odzieży. Ten program pierze bardzo delikatnie, aby nie uszkodzić pranych rzeczy.

• BabyProtect+

Zastosowanie pary na początku programu ułatwia zmiękczenie brudu.

Tego programu można używać do prania rzeczy, które nie mogą uczulać i muszą być prane w wysokich temperaturach, w intensywnym i długim cyklu (ubranka dziecięce, prześcierała, pościel, bielizna i inne podobne bawełniane rzeczy). Higieniczne warunki prania są zachowywane dzięki zastosowaniu pary przed rozpoczęciem programu, długiemu czasowi nagrzewania oraz dodatkowemu etapowi płukania.

• Program został przetestowany przy wybranej temperaturze 60°C przez fundację „British Allergy Foundation” (Allergy UK) i otrzymał świadectwo potwierdzające skuteczność eliminacji alergenów oraz bakterii i pleśni.



Allergy UK jest marką stowarzyszenia British Allergy Association. Ten znak zatwierdzenia służy jako wskazówka dla osób, które potrzebują rekomendacji co do produktów ograniczających/minimalizujących/eliminujących alergeny z otoczenia osób cierpiących na uczulenia lub znacznie obniżających stężenie tych substancji. Ma on na celu zapewnienie, że produkty są badane naukowo lub testowane w sposób, który zapewnia wymierne wyniki.

• Odzież wierzchnia

Program ten służy do prania płaszczy, kamizelek, kurtek itp. zawierających pierze, oznaczonych „do prania w palce”. Dzięki specjalnym profilom wirowania woda dociera do pokładów powietrza między piórami.

• Wirowanie + Odpompowanie

Funkcja służy do odsączania wody z ubrań lub odpompowania wody z pralki.

• Płukanie

Program pozwala dodatkowo wypłukać lub wykrochmalić pranie.

• Zasłony*****

Program ten służy do prania firanek i zasłon. Ponieważ siatkowa faktura powoduje obfite pienienie się, pierze się je przy użyciu niewielkiej ilości detergentu dodawanego do komory prania głównego. Dzięki specjalnym parametrom wirowania na tym programie firanki i zasłony mniej się gniotą. Aby nie uszkodzić firanek i zasłon, nie należy przekraczać dozwolonej masy wsadu.



Na tym programie zalecane jest dodanie do komory na detergent w proszku specjalnych detergentów do prania firanek.

• Koszule

Program ten służy do prania razem koszul wykonanych z bawełny oraz z tkanin syntetycznych lub z ich domieszką. Program redukuje zagniecenia. Po włączeniu funkcji szybkiego prania wykonywany jest algorytm odplamiania.

• Odplamiacz należy dodać bezpośrednio do bębna lub do komory na detergent w proszku, gdy pralka zacznie pobierać do niej wodę. Dzięki temu można uzyskać skuteczność prania porównywalną z normalnym trybem, ale w krótszym czasie. Pozwala to zwiększyć trwałość koszul.

• Szybki / Super Szybki

Program służy do szybkiego prania lekko zabrudzonej i niepoplamionej odzieży bawełnianej. Po włączeniu funkcji szybkiego prania czas trwania programu można skrócić do 14 minut. W przypadku wybrania funkcji szybkiego prania można włożyć do bębna maksymalnie 2 (dwa) kg odzieży.

• Ciemne Ubrania / Jeansy

Program pozwala chronić kolory ciemnych lub dżinsowych ubrań. Dzięki specjalnym ruchom bębna cechuje się wysoką jakością prania, nawet w niskich temperaturach. Do prania rzeczy w ciemnych kolorach zalecane jest używanie detergentu w płynie lub szamponu do wełny. Program nie jest przeznaczony do prania tkanin delikatnych zawierających wełnę lub włókna o podobnych właściwościach.

• Mieszane (Mix)*****

Program służy do prania razem odzieży bawełnianej i z włókien syntetycznych bez jej sortowania.

• Delikatne

Program ten służy do prania delikatnych dzianin bawełnianych z domieszką włókien sztucznych oraz wyrobów pończoszniczych. Jego działanie piorące jest nieco łagodniejsze. Umożliwia on pranie tkanin o delikatnych kolorach w temperaturze 20° lub w opcji prania na zimno.

• Bielizna*****

Program służy do prania delikatnej odzieży przeznaczonej do prania ręcznego oraz delikatnej bielizny damskiej. Niewielką ilość ubrań należy prać w siatce do prania. Przed włożeniem do pralki należy zapiąć haftki, guziki, zamki itp.

• Sport

Program służy do prania odzieży sportowej i wierzchniej, która zawiera bawełnę z domieszką materiałów syntetycznych oraz warstwę wodoodporną, np. gore-tex. Specjalne ruchy obrotowe gwarantują delikatne pranie.

• StainExpert (Skuteczne usuwanie plam)

Pralka ma specjalny program do odplamiania, który umożliwia usuwanie różnego rodzaju plam w najskuteczniejszy sposób. Program ten służy wyłącznie do prania odzieży bawełnianej o trwałych kolorach. Nie należy używać go do prania tkanin delikatnych i barwiących. Przed praniem należy sprawdzić metki rzeczy do prania (program zaleca się stosować do koszul bawełnianych, spodni, krótkich spodni, koszulek trykotowych, ubranek dla dzieci, piżam, fartuchów, obrusów, prześcieradeł, poszew na kołdrę, poszewek na poduszki, ręczników kąpielowych i plażowych, ręczników, skarpet, bielizny bawełnianej, które nadają się do prania w wysokiej temperaturze i przez długi czas). Można użyć automatycznego programu prania 24 rodzajów plam podzielonych na trzy grupy, które można wybrać przyciskiem szybkiego prania. Poniżej znajdują się grupy zabrudzeń, które można wybrać przyciskiem szybkiego prania. W zależności od wybranej grupy plam dostępny jest specjalny program prania, dla którego zmodyfikowano czas zatrzymania płukania, sposób prania, czas trwania prania i płukania.

Poniżej znajdują się grupy zabrudzeń, które można wybrać przyciskiem szybkiego prania.

Jeżeli funkcja szybkiego prania nie jest wybrana	Jeżeli przycisk funkcji szybkiego prania naciśnięto raz	Jeżeli przycisk funkcji szybkiego prania naciśnięto dwa razy
Pot	Krew	Herbata
Zabrudzenie kołnierzyka	Czekolada	Kawa
Jedzenie	Budyń	Sok owocowy
Majonez	Trawa	Ketchup
Sos do sałatek	Błoto	Czerwone wino
Makijaż	Jajko	Skrobia
Olej maszynowy	Masło	Dżem
Jedzenie dla dzieci	Curry	Sadza

- Wybrać program odplamiania.
- Odszukać w powyższych rodzajach plamę, którą chce się usunąć i wybrać odpowiedni rodzaj plam za pomocą przycisku funkcji pomocniczej.
- Przeczytać uważnie metkę zaplamionej rzeczy, aby się upewnić, że wybrana temperatura i prędkość wirowania są prawidłowe.

• Dodatkowy Program

Jest to specjalny program, który umożliwia pobieranie na żądanie różnych programów. Na początku jest to program wyświetlany w aplikacji HomeWhiz jako domyślny. Za pomocą aplikacji HomeWhiz można jednak wybrać żądany program z wcześniej określonego zestawu programów, a następnie zmienić go i użyć.



Aby użyć funkcji HomeWhiz i funkcji zdalnego sterowania, należy wybrać pobrany program. Szczegółowe informacje zawiera punkt 4.3.15 Funkcja HomeWhiz i funkcja zdalnego sterowania.

• Miękkie zabawki****

Miękkie zabawki trzeba prać na programie do tkanin delikatnych ze względu na tkaniny, z których są wykonane oraz zawarte w nich włókna i akcesoria. Dzięki delikatnym ruchom piorącym i profilowi wirowania program Miękkie zabawki chroni zabawki podczas prania. Zalecane jest użycie detergentu w płynie.



Delikatnych zabawek o twardych powierzchniach nie wolno prać w żadnych okolicznościach.

Zabawek nie wolno prać z odzieżą, gdyż mogą ją uszkodzić.

• Ręczniki*****

Program służy do prania wytrzymałych materiałów z bawełny, takich jak ręczniki. Należy umieścić ręczniki w pralce i upewnić się, że nie dotykają uszczelki ani szyby.

4.3.6 Wybór temperatury

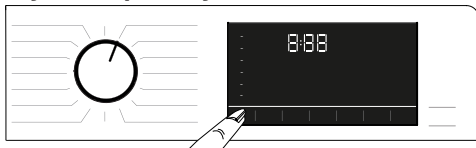

Po wybraniu nowego programu wskaźnik temperatury wyświetla zalecaną temperaturę dla tego programu. Może się zdarzyć tak, że zalecana wartość temperatury nie będzie temperaturą maksymalną, którą można wybrać dla bieżącego programu.

Aby zmienić temperaturę, należy nacisnąć **przycisk nastawiania temperatury**. Temperatura zmniejsza się stopniowo.



Nie można dokonywać zmian w programach, w których zmiana temperatury jest niedozwolona.

Temperaturę można zmienić także po rozpoczęciu prania. Zmianę tę można przeprowadzić, jeśli na danym etapie prania jest dozwolona. Jeśli na danym etapie prania zmiany są niedozwolone, nie da się ich przeprowadzić.



Po dojściu do opcji prania na zimno i ponownym naciśnięciu przycisku nastawiania temperatury na wyświetlaczu pojawi się maksymalna temperatura zalecana dla wybranego programu. Ponownie nacisnąć przycisk nastawiania temperatury, aby ją obniżyć.

4.3.7 Wybór prędkości wirowania

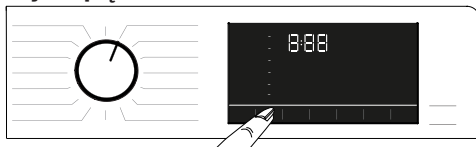

Po wybraniu nowego programu wskaźnik **prędkości wirowania** wyświetla prędkość wirowania zalecaną dla wybranego programu.



Może się zdarzyć tak, że zalecana wartość prędkości wirowania nie będzie prędkością maksymalną, którą można wybrać dla bieżącego programu.

Nacisnąć przycisk **nastawiania prędkości wirowania**, aby ją zmienić. Prędkość wirowania zmniejsza się stopniowo.

Następnie zależnie od modelu urządzenia na wyświetlaczu pojawią się opcje „Zatrzymanie płukania” i „Bez wirowania”.

Jeśli użytkownik nie zamierza wyjąć prania z pralki zaraz po zakończeniu programu, może użyć funkcji **zatrzymania płukania**, aby zapobiec zagnieceniu odzieży, które następuje, gdy w pralce nie ma wody.

Funkcja ta zatrzymuje pranie w wodzie z ostatniego płukania.

Aby odwirować pranie po użyciu funkcji zatrzymania płukania:

– Nastawić **prędkość wirowania**.

– Nacisnąć przycisk **Start/Pauza/Anuluj**. Program zostanie wznowiony. Pralka spuszcza wodę i odwirowuje pranie.

Aby bez wirowania spuścić wodę po zakończeniu programu, wybrać funkcję **Bez wirowania**.



Nie można dokonywać zmian w programach, w których zmiana prędkości wirowania jest niedozwolona.

Prędkość wirowania można zmienić także po rozpoczęciu prania, jeśli jest to dozwolone na danym etapie prania. Jeśli na danym etapie prania zmiany są niedozwolone, nie da się ich przeprowadzić.

Zatrzymanie płukania

Jeżeli użytkownik nie zamierza wyjmować prania zaraz po zakończeniu programu, może użyć funkcji zatrzymania prania w wodzie z ostatniego płukania, aby zapobiec zagnieceniu odzieży, które następuje, gdy w pralce nie ma wody. Aby spuścić wodę bez wirowania, po zakończeniu tego procesu należy nacisnąć przycisk Start/Pauza. Program uruchomi się ponownie i zakończy działanie po odpompowaniu wody.

Aby odwirować pranie pozostawione w wodzie, należy ustawić prędkość wirowania i nacisnąć przycisk Start/Pauza. Program zostanie wznowiony. Woda zostanie spuszczone, pranie odwirowane, a program zakończony.

4.3.8 Wybór funkcji pomocniczych



Wybrać żądane funkcje pomocnicze przed uruchomieniem programu. Zawsze po wybraniu programu zaczynają się świecić ikony symboli funkcji pomocniczych, które można wybrać wraz danym programem.



Naciśnięcie przycisku funkcji pomocniczej, której nie można wybrać z bieżącym programem pralki sygnalizuje dźwiękiem ostrzegawczym.

Po rozpoczęciu prania świecą się także ramki funkcji pomocniczych dostępnych dla wybranego programu.



Niektórych funkcji nie można wybierać jednocześnie. Jeśli przed uruchomieniem pralki wybierze się drugą funkcję pomocniczą sprzeczną z pierwszą, funkcja wybrana jako pierwsza zostanie anulowana, zaś wybrana jako druga będzie aktywna. Na przykład jeśli po wybraniu funkcji Więcej wody zechce się wybrać Pranie szybkie, funkcja Więcej wody zostanie anulowana, a funkcja Pranie szybkie będzie aktywna.

Nie można wybrać funkcji dodatkowej, która nie jest zgodna z danym programem. (Patrz „Tabela programów i zużycia”)

Niektóre programy mają funkcje pomocnicze, które trzeba stosować równocześnie. Funkcji tych nie można anulować. Ramka takiej funkcji pomocniczej nie świeci się – świeci się tylko wewnątrz.

4.3.8.1 Funkcje pomocnicze

• Pranie Wstępne

Pranie wstępne warto stosować tylko do rzeczy bardzo zabrudzonych. Rezygnując z prania wstępnego, oszczędza się energię, wodę, detergent i czas.

• Szybkie Pranie

Po wybraniu programu można nacisnąć przycisk szybkiego prania, aby skrócić czas trwania programu. Czas prania dla niektórych programów można skrócić o ponad 50%. Mimo to, dzięki zmienionemu algorytmowi, jakość prania pozostaje dobra.

Czas trwania różni się w zależności od wybranego programu, ale po jednokrotnym naciśnięciu przycisku szybkiego prania czas trwania spada do określonego poziomu. Po naciśnięciu tego samego przycisku po raz drugi czas skraca się do minimum.

Aby osiągnąć lepszą jakość prania, nie należy korzystać z przycisku szybkiego prania podczas prania bardzo zabrudzonych ubrań.

Czas trwania programu można skrócić, naciskając przycisk szybkiego prania dla umiarkowanie i lekko zabrudzonych ubrań.

• Para SteamCure

Program wygładza zagniecenia i skraca czas prasowania. Nadaje się do niewielkiej liczby rzeczy z tkanin bawełnianych, syntetycznych lub mieszanych bez plam i silnych zabrudzeń.



Jeżeli pralko-suszarka nie jest wyposażona w kubek na detergent w płynie albo w funkcję dozowania detergentu w płynie, nie używać detergentu w płynie po uruchomieniu funkcji pary. W przeciwnym razie na odzieży mogą pozostać plamy.

• Zdalne sterowanie

Ten przycisk funkcji pomocniczej umożliwia połączenie wyrobu z urządzeniami inteligentnymi. Szczegółowe informacje zawiera punkt 4.3.15 Funkcja HomeWhiz i funkcja zdalnego sterowania.

• Program niestandardowy

Tej funkcji pomocniczej można używać jedynie na programach Bawełna i Włókna sztuczne, przy użyciu aplikacji HomeWhiz. Gdy ta funkcja pomocnicza jest włączona, do programu można dodać maksymalnie 4 pomocnicze etapy płukania. Można wybrać niektóre funkcje pomocnicze i użyć ich, mimo że nie są dostępne w wyrobie. W bezpiecznym zakresie można wydłużyć lub skrócić czas trwania programów Bawełna i Włókna sztuczne.



Wybranie funkcji pomocniczej Program niestandardowy skutkuje innym sposobem wykonania prania i zużyciem energii innym niż wartość deklarowana.

4.3.8.2 Funkcje/programy wybierane naciśnięciem przycisków funkcji przez 3 sekundy

• Czyszczenie bębna 3"

Aby wybrać ten program, należy nacisnąć i przytrzymać przez 3 sekundy przycisk funkcji dodatkowej 1. Program służy do regularnego (raz na 1–2 miesiące) czyszczenia bębna i zapewnia niezbędną higienę. Para jest stosowana przed programem w celu zmiękczenia osadów w bębnie. Program należy uruchamiać przy całkowicie pustej pralce. Aby uzyskać lepsze efekty, należy wysypać środek do usuwania kamienia z pralek do komory detergentu nr 2. Po zakończeniu programu zostawić uchylone drzwiczki, aby wysuszyć wnętrze pralki.



Program ten nie służy do prania. Jest to program do konserwacji pralki.

Nie należy go uruchamiać, jeśli pralka nie jest pusta. Pralka wykryje, że coś jest w jej wnętrzu i przerwie program.

• Ochrona przed zagnieceniem

Aby wybrać tę funkcję, należy nacisnąć i przytrzymać przez 3 sekundy przycisk wyboru wirowania. Zaświeci się wskaźnik śledzenia programu dla odpowiedniego etapu. Po wybraniu tej funkcji bęben obraca się przez maks. 8 godzin, co zapobiega gnienieniu się prania pod koniec programu. Program można anulować, aby wyjąć pranie w dowolnym momencie podczas tych 8 godzin. Aby anulować funkcję, należy nacisnąć przycisk wyboru funkcji lub przycisk włączania/wyłączania urządzenia. Zaświeci się wskaźnik śledzenia programu, który pozostanie włączony aż do anulowania funkcji lub zakończenia etapu. Jeśli funkcja nie zostanie anulowana, będzie aktywna również w kolejnych cyklach prania.

• Usuwanie sierści 3" (Pet Hair Removal)

Aby wybrać tę funkcję, należy nacisnąć i przytrzymać przez 3 sekundy przycisk funkcji pomocniczej 2. Funkcja ta zwiększa skuteczność usuwania pozostałej na ubraniach sierści zwierząt domowych. Wybranie tej funkcji powoduje dodanie do zwykłego programu etapów prania wstępного i dodatkowego płukania. Pranie odbywa się w większej ilości wody, co skuteczniej usuwa sierść.

• Blokada dostępu dzieci

Aby dzieci nie mogły zmienić ustawień pralki, należy użyć blokady dostępu dzieci. Zapobiegnie to zmianie uruchomionego programu.



Przy włączonej funkcji blokady dostępu dzieci pralkę można włączać i wyłączać przyciskiem Wł./Wył. Po ponownym włączeniu pralki program zostanie wznowiony od miejsca, w którym został zatrzymany.

Przy włączonej blokadzie dostępu dzieci, jeśli naciska się przyciski, rozlega się ostrzegawczy sygnał dźwiękowy. Aby wyłączyć ostrzegawczy sygnał dźwiękowy, należy nacisnąć przyciski pięć razy z rzędu.

Aby włączyć funkcję blokady dostępu dzieci:

Nacisnąć i przytrzymać przycisk funkcji pomocniczej 3 przez 3 sekundy. Po odliczeniu na wyświetlaczu „3-2-1” pojawi się na nim symbol blokady dostępu dzieci. Gdy to ostrzeżenie zostanie wyświetlone, można zwolnić **przycisk funkcji pomocniczej 3**.

Aby wyłączyć funkcję blokady dostępu dzieci:

Nacisnąć i przytrzymać przycisk funkcji pomocniczej 3 przez 3 sekundy. Po odliczeniu na wyświetlaczu „3-2-1” symbol blokady dostępu dzieci zniknie.

• Bluetooth

Funkcja połączenia Bluetooth umożliwi sparowanie pralki z urządzeniem inteligentnym. Dzięki temu można za pomocą urządzenia inteligentnego uzyskać informacje o pralce i sterować nią.

Aby włączyć połączenie Bluetooth:

Nacisnąć i przez 3 sekundy przytrzymać przycisk funkcji zdalnego sterowania. Zostanie wyświetlone odliczanie „3-2-1”, a następnie na wyświetlaczu pojawi się ikona Bluetooth. Zwolnić **przycisk funkcji zdalnego sterowania**. Ikona Bluetooth będzie migać w czasie parowania wyrobu z urządzeniem inteligentnym. Gdy połączenie zostanie nawiązane, ikona będzie świecić światłem ciągłym.

Aby wyłączyć połączenie Bluetooth:

Nacisnąć i przez 3 sekundy przytrzymać przycisk funkcji zdalnego sterowania. Zostanie wyświetlone odliczanie „3-2-1”, a następnie ikona Bluetooth zniknie z wyświetlacza.



Aby możliwe było włączenie połączenia Bluetooth, należy najpierw skonfigurować aplikację HomeWhiz. Po jej skonfigurowaniu naciśnięcie przycisku funkcji zdalnego sterowania z pokrętelem w pozycji Pobierz program / Zdalne sterowanie będzie automatycznie włączać połączenie Bluetooth.

4.3.9 Godzina zakończenia

Wyświetlacz czasu

W trakcie programu czas pozostały do jego zakończenia wyświetlany jest w formacie godzin i minut, np. „01:30”.



Czas trwania programu może się różnić od podanego w „Tabeli programów i zużycia” zależnie od ciśnienia wody, jej twardości oraz temperatury, temperatury otoczenia, ilości i rodzaju prania, wybranych funkcji pomocniczych oraz wahań napięcia w sieci zasilającej.

Za pomocą funkcji **Godzina zakończenia** można opóźnić uruchomienie programu o maksymalnie 24 godziny. Po naciśnięciu przycisku **Godzina zakończenia** wyświetlana jest szacowana godzina zakończenia programu. Po ustawieniu funkcji **Godzina zakończenia** podświetlony zostaje wskaźnik **Godzina zakończenia**.



Aby uruchomić funkcję Godzina zakończenia i zakończyć program o wybranej godzinie, trzeba po jej nastawieniu nacisnąć przycisk **Start/Pauza**.

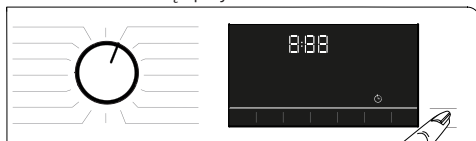

Aby anulować funkcję Godzina zakończenia, należy obrócić pokrętkę do pozycji **włączenia i wyłączenia**.



Po włączeniu funkcji Godzina zakończenia nie wolno dodawać detergentu w płynie do komory nr 2 na detergent w proszku. Grozi to zaplamieniem odzieży.

- 1 Otworzyć drzwiczki, umieścić pranie w pralce, dodać detergent itd.
- 2 Nastawić program prania, temperaturę, prędkość wirowania oraz, jeśli potrzeba, funkcje pomocnicze.
- 3 Nastawić wybraną godzinę zakończenia, naciskając przycisk **Godzina zakończenia**. Zaświeci się wskaźnik **Godzina zakończenia**.
- 4 Nacisnąć przycisk **Start/Pauza**. Rozpocznie się odliczanie czasu. Pośrodku wyświetlanej godziny zakończenia zacznie migać znak „:”.



W trakcie odliczania funkcji Godzina zakończenia można dodać pranie. Wraz z końcem odliczania zwołki czasowej wskaźnik godziny zakończenia gaśnie, uruchomiony zostaje cykl prania, a na wyświetlaczu pojawia się czas trwania wybranego programu. Po nastawieniu funkcji Godzina zakończenia wyświetlana godzina to godzina zakończenia plus czas trwania wybranego programu.

4.3.10 Uruchamianie programu

- 1 Nacisnąć przycisk **Start/Pauza**, aby uruchomić program.
- 2 Przycisk **Start/Pauza**, który wcześniej nie był podświetlony, teraz zaczyna świecić światłem ciągłym, co wskazuje, że program został uruchomiony.

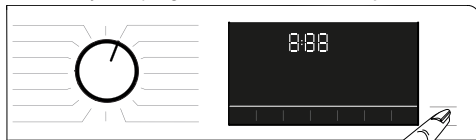

- 3 Drzwiczki blokują się. Po zablokowaniu drzwiczek na wyświetlaczu pojawia się symbol blokady.



- 4 Wskaźniki diodowe śledzenia programu na wyświetlaczu pokazują aktualny etap programu.

4.3.11 Blokada drzwiczek

Drzwiczki pralki zaopatrzone w blokadę zapobiegającą ich otwarciu w przypadku, gdy poziom wody jest nieodpowiedni.

Po zablokowaniu drzwiczek na wyświetlaczu pojawia się symbol blokady drzwiczek.



Jeśli wybrana jest funkcja zdalnego sterowania, drzwiczki będą zamknięte. W celu otwarcia drzwiczek należy wyłączyć funkcję zdalnego uruchamiania, naciskając przycisk Zdalne uruchomienie albo zmieniając pozycję programu.

Otwieranie drzwi załadunkowych w przypadku awarii zasilania:



W przypadku awarii zasilania można ręcznie otworzyć drzwi za pomocą uchwyty awaryjnego pod osłoną filtra pompy.



OSTRZEŻENIE: Przed otwarciem drzwi załadunkowych upewnij się, że w urządzeniu nie ma wody, aby zapobiec przelaniu się wody.

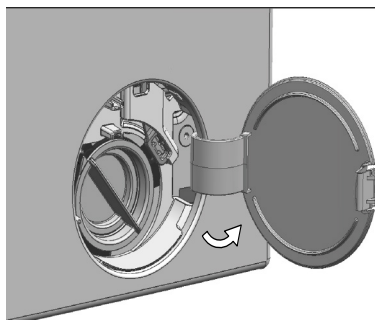

- Wyłącz urządzenie i odłącz je od zasilania.
- Otworzyć pokrywkę filtra pompy.

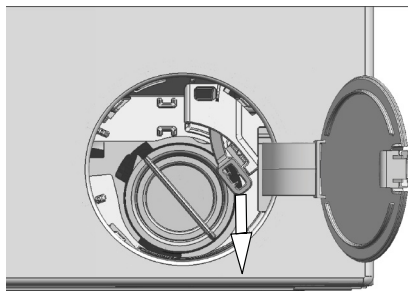

- Wyjmij uchwyt awaryjny drzwi z osłony filtra za pomocą narzędzia.
- Otwórz drzwi, pociągając w dół za uchwyt awaryjny drzwi załadunkowych.
- Spróbuj ponownie pociągnąć za uchwyt w dół, jeśli drzwi nie otworzą się
- Ustaw uchwyt awaryjną drzwi załadunkowych w pierwotnym położeniu po ich otwarciu.

4.3.12 Zmiana wyboru po rozpoczęciu programu

Dodawanie prania po rozpoczęciu programu

Jeśli poziom wody w pralce jest odpowiedni po naciśnięciu przycisku **Start/Pauza**, blokada drzwiczek zostanie wyłączona, drzwiczki otworzą się i będzie można dodać pranie. Symbol blokady drzwiczek na wyświetlaczu gaśnie po wyłączeniu blokady drzwiczek. Po dodaniu prania zamknąć drzwiczki i jeszcze raz nacisnąć przycisk **Start/Pauza**, aby kontynuować cykl prania.

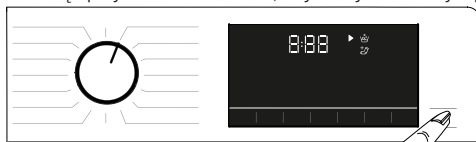

Jeśli poziom wody w pralce nie jest odpowiedni po naciśnięciu przycisku **Start/Pauza**, nie będzie można wyłączyć blokady drzwiczek, a symbol drzwiczek na wyświetlaczu będzie nadal się świecić.

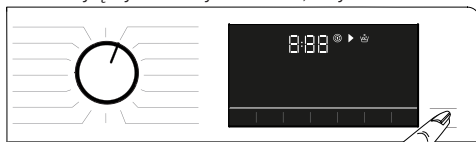

Jeśli temperatura wody w bębnie przekracza 50°C, ze względów bezpieczeństwa nie będzie można wyłączyć blokady drzwiczek, nawet jeśli poziom wody w bębnie jest odpowiedni.

Przełączanie pralki w tryb pauzy:

Nacisnąć przycisk **Start/Pauza**, aby przełączyć pralkę w tryb pauzy. Na wyświetlaczu migać będzie symbol pauzy.



Zmiana programu po jego uruchomieniu:

Zmiana uruchomionego programu jest dozwolona, o ile nie jest włączona blokada dostępu dzieci. Wskutek tego działania bieżący program zostanie anulowany.



Wybrany program rozpocznie się od początku.

Zmiana funkcji pomocniczych, prędkości i temperatury

W zależności od osiągniętego etapu programu można anulować lub uruchomić funkcje pomocnicze. Patrz: „Wybieranie funkcji pomocniczych”.

Można także zmienić ustawienia prędkości i temperatury. Patrz „Wybór prędkości” oraz „Wybór temperatury”.



Drzwiczki nie otworzą się, gdy temperatura wody w pralce jest wysoka lub jej poziom przekracza poziom podstawy drzwiczek.

4.3.13 Anulowanie programu

Program zostaje anulowany wskutek przestawienia pokrętki wyboru programów na inny program lub wyłączenia i ponownego włączenia pralki za pomocą pokrętki wyboru programów.



Obrócenie pokrętki wyboru programów, gdy włączona jest blokada dostępu dzieci nie spowoduje anulowania bieżącego programu. Najpierw należy wyłączyć blokadę dostępu dzieci.

Aby otworzyć drzwiczki po anulowaniu programu, gdy nie można ich otworzyć z powodu zbyt wysokiego poziomu wody w pralce, należy nastawić pokrętkę wyboru programów na program Odpompowanie+Wirowanie i spuścić wodę z pralki.

4.3.14 Koniec programu

Po zakończeniu programu na wyświetlaczu pojawi się symbol zakończenia.

Jeśli przez 10 minut nie zostanie naciśnięty żaden przycisk, pralka przełączy się w tryb wyłączenia. Wyłączy się wyświetlacz i wszystkie wskaźniki.

Zakończone etapy programu zostaną wyświetlone po naciśnięciu przycisku Wł./Wył.

4.3.15 Funkcja HomeWhiz i funkcja zdalnego sterowania

Aplikacja HomeWhiz umożliwia kontrolowanie pralki i uzyskiwanie informacji o jej stanie za pomocą urządzenia inteligentnego. Dzięki aplikacji HomeWhiz można za pomocą urządzenia inteligentnego wykonywać różne procedury, które można wykonać również na pralce. Niektórych funkcji można używać jedynie przy użyciu funkcji HomeWhiz. Aby móc używać funkcji Bluetooth, należy pobrać aplikację HomeWhiz ze sklepu z aplikacjami na urządzeniu inteligentnym.

Należy się upewnić, że urządzenie inteligentne ma połączenie z internetem, co jest niezbędne do zainstalowania aplikacji. Przy pierwszym uruchomieniu aplikacji należy wykonać wyświetlane na ekranie instrukcje w celu zarejestrowania konta użytkownika. Po zakończeniu procedury rejestracji można używać swojego konta funkcji HomeWhiz do obsługi wszystkich wyrobów w domu.

Można dotknąć pozycji „Add/Remove Appliance” (Dodaj/usuń urządzenie), aby wyświetlić urządzenia sparowane z kontem użytkownika. Na tej stronie można wykonać procedurę parowania produktów.



Aby używanie funkcji HomeWhiz było możliwe, aplikacja musi być zainstalowana na urządzeniu inteligentnym, a pralka musi być z nim połączona przez Bluetooth. Jeśli pralka nie jest sparowana z urządzeniem inteligentnym, działa jak zwykłe urządzenie, które nie ma funkcji HomeWhiz.

Wyrob będzie działał po sparowaniu z urządzeniem inteligentnym przez Bluetooth. Parowanie umożliwia sterowanie za pomocą aplikacji, w związku z tym sygnał Bluetooth między pralką a urządzeniem inteligentnym musi mieć wystarczającą moc.

Prosimy odwiedzić stronę www.homewhiz.com, aby zapoznać się z wersjami systemu Android oraz iOS, które są obsługiwane przez aplikację HomeWhiz.



OSTRZEŻENIE: Wszystkie środki ostrożności opisane w punkcie „**OGÓLNE INSTRUKCJE BEZPIECZEŃSTWA**” w instrukcji obsługi mają zastosowanie również do zdalnej obsługi za pomocą funkcji HomeWhiz.

4.3.15.1 Konfiguracja funkcji HomeWhiz

Aby aplikacja mogła działać, musi być ustanowione połączenie między urządzeniem AGD a aplikacją HomeWhiz. W celu ustanowienia tego połączenia należy wykonać poniższe kroki procedury konfiguracji zarówno na urządzeniu, jak i w aplikacji HomeWhiz.

- W przypadku dodawania urządzenia AGD po raz pierwszy należy stuknąć przycisk „Add/Remove Appliance” (Dodaj/usuń urządzenie) w aplikacji HomeWhiz. Następnie stuknąć pozycję „Tap here to setup a new appliance” (Stuknij tutaj, aby skonfigurować nowe urządzenie). Wykonać poniższe kroki oraz procedurę konfiguracji w aplikacji HomeWhiz.
- Aby rozpocząć konfigurację, należy się upewnić, że pralka jest wyłączona. Nacisnąć i przytrzymać przez 3 sekundy jednocześnie przyciski temperatury oraz funkcji zdalnego sterowania, aby przełączyć urządzenie w tryb konfiguracji funkcji HomeWhiz.



- Gdy urządzenie działa w trybie konfiguracji funkcji HomeWhiz, na wyświetlaczu odtwarzana jest animacja, a ikona Bluetooth miga do chwili sparowania pralki z urządzeniem inteligentnym. W tym trybie aktywne jest jedynie pokrętko programów. Inne przyciski są nieaktywne.



- Na ekranie wyświetlanym w aplikacji wybrać żądaną pralkę i nacisnąć przycisk Next (Dalej).
- Wykonywać instrukcje wyświetlane na ekranie, aż aplikacja HomeWhiz wyświetli pytanie o wyrób, który użytkownik chce połączyć z urządzeniem inteligentnym.
- Powrócić do aplikacji HomeWhiz i zaczekać na ukończenie konfiguracji. Po ukończeniu konfiguracji nadać pralce nazwę. Można teraz stuknąć i wyświetlić wyrób dodany do aplikacji HomeWhiz.



Jeśli w ciągu 5 minut nie uda się wykonać konfiguracji, pralka samoczynnie się wyłączy. W takim przypadku trzeba od nowa rozpocząć procedurę konfiguracji. Jeśli problem nie ustąpi, należy się skontaktować z przedstawicielem autoryzowanego serwisu.

Można używać pralki z więcej niż jednym urządzeniem inteligentnym. W tym celu należy pobrać aplikację HomeWhiz również na inne urządzenie inteligentne. Po uruchomieniu aplikacji należy zalogować się na wcześniej utworzone konto, z którym sparowana została pralka. W przeciwnym razie należy się zapoznać z punktem „Konfigurowanie pralki podłączonej do cudzego konta”.



OSTRZEŻENIE: Aby możliwe było wykonanie konfiguracji funkcji HomeWhiz, urządzenie inteligentne musi mieć połączenie z internetem. W przeciwnym razie aplikacja HomeWhiz nie pozwoli zakończyć procedury konfiguracji. W razie problemów z połączeniem z internetem należy się skontaktować ze swoim dostawcą usług internetowych.



Aplikacja HomeWhiz może zażądać wpisania numeru produktu widniejącego na etykiecie wyrobu. Etykieta wyrobu znajduje się wewnątrz na drzwiczkach urządzenia. Numer produktu widnieje na etykiecie.



4.3.15.2 Konfigurowanie pralki podłączonej do cudzego konta

Jeśli żądana pralka była podłączona wcześniej w systemie do konta innej osoby, należy ustanowić nowe połączenie między swoją aplikacją HomeWhiz a pralką.

- Pobrać aplikację HomeWhiz na urządzenie inteligentne, którego chce się użyć.
- Utworzyć nowe konto i zalogować się do niego w aplikacji HomeWhiz.
- Wykonać kroki procedury opisanej w punkcie 4.3.15.1 Konfiguracja funkcji HomeWhiz.



Jako że funkcją HomeWhiz i funkcją zdalnego sterowania urządzenia AGD steruje się poprzez sparowanie go przy użyciu technologii Bluetooth, z urządzeniem można używać tylko jednej aplikacji HomeWhiz na raz.

4.3.15.3 Funkcja zdalnego sterowania i jej stosowanie

Po skonfigurowaniu funkcji HomeWhiz automatycznie włączony zostanie moduł Bluetooth. Aby włączyć lub wyłączyć połączenie Bluetooth, należy się zapoznać z punktem 4.3.8.2 Bluetooth 3”.

Jeśli pralka zostanie wyłączona, gdy aktywne jest połączenie Bluetooth, po włączeniu automatycznie ponownie nawiąże połączenie. W przypadkach, gdy sparowane urządzenie wychodzi z zasięgu, moduł Bluetooth jest automatycznie wyłączany. Z tego względu należy ponownie włączyć Bluetooth, aby móc użyć funkcji zdalnego sterowania.

Stan połączenia wskazuje symbol Bluetooth na wyświetlaczu. Jeśli symbol świeci się światłem ciągłym, połączenie Bluetooth jest nawiązane. Jeśli symbol miga, wyrób próbuje nawiązać połączenie. Jeśli symbol nie świeci się, połączenia nie ma.



OSTRZEŻENIE: Gdy połączenie Bluetooth jest włączone na wyrobie, możliwe jest wybranie funkcji zdalnego sterowania. Jeśli nie można wybrać funkcji zdalnego sterowania, należy sprawdzić stan połączenia. Jeśli nie można ustanowić połączenia, należy powtórzyć wprowadzanie ustawień początkowych na urządzeniu.

OSTRZEŻENIE: Ze względów bezpieczeństwa po włączeniu funkcji zdalnego sterowania drzwiczki urządzenia pozostaną zablokowane niezależnie od trybu pracy. Aby otworzyć drzwiczki produktu, konieczne będzie obrócenie pokrętła wyboru programu lub naciśnięcie przycisku zdalnego sterowania w celu wyłączenia tej funkcji.

Aby zdalnie sterować pralką, należy włączyć funkcję zdalnego sterowania, naciskając przycisk zdalnego sterowania z pokrętkiem programów pozycji przycisku Pobierz program / Zdalne sterowanie na panelu sterowania pralki. Po uzyskaniu dostępu do wyrobu widoczny będzie ekran podobny do poniższego.

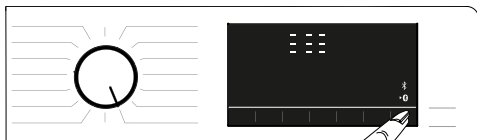

Gdy funkcja zdalnego sterowania jest włączona, na pralce można zarządzać jedynie jej włączaniem i wyłączeniem oraz kontrolować jej stan. Wszystkimi funkcjami, z wyjątkiem blokady dostępu dzieci, można zarządzać poprzez aplikację.

Stan uruchomienia funkcji zdalnego sterowania można sprawdzić dzięki wskaźnikowi funkcji na przycisku. Jeśli funkcja zdalnego sterowania jest wyłączona, wszystkie działania są uruchamiane z poziomu pralki i w aplikacji możliwa jest tylko kontrola stanu.

W przypadku, gdy nie można włączyć funkcji zdalnego sterowania, urządzenie wydaje po naciśnięciu przycisku dźwięk ostrzegawczy. Może się tak zdarzyć na przykład wówczas, gdy urządzenie jest włączone i nie jest z nim sparowane przez Bluetooth żadne urządzenie inteligentne. Przykładem takiej sytuacji jest wyłączony moduł Bluetooth lub otwarte drzwi pralki.

Po włączeniu tej funkcji na pralce pozostaje ona, z wyjątkiem określonych sytuacji, włączona i pozwala sterować pralką zdalnie przez Bluetooth.

W określonych sytuacjach wyłącza się ona samoczynnie ze względów bezpieczeństwa:

- Gdy nastąpi przerwa w zasilaniu urządzenia.
- Gdy pokrętko programów zostanie przestawione na inny program lub urządzenie AGD zostanie wyłączone.

4.3.15.4 Rozwiązywanie problemów

W razie problemu ze sterowaniem lub połączeniem należy wykonać następujące czynności. Sprawdzić, czy problem ustępuje po wykonaniu czynności. Jeśli problem nie zostanie rozwiązany, należy wykonać następujące czynności.

- Sprawdzić, czy urządzenie inteligentne jest podłączone do odpowiedniej sieci domowej.
- Ponownie uruchomić aplikację wyrobu.
- Wyłączyć, a następnie włączyć Bluetooth za pomocą panelu sterowania użytkownika.
- Jeśli nie można ustanowić połączenia zgodnie z powyższymi procedurami, należy powtórzyć procedurę ustawień początkowych urządzenia.

Jeśli problem nie ustąpi, należy się skontaktować z przedstawicielem autoryzowanego serwisu.

4.4 Konserwacja i czyszczenie

Okres użytkowania pralki wydłuża się, a częste występowanie problemów zmniejsza, jeśli pralkę czyści się z regularną częstotliwością.

4.4.1 Czyszczenie szuflady na detergent

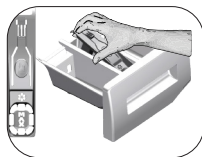

Aby zapobiec zbieraniu się detergentu z upływem czasu, z regularną częstotliwością (co 4 - 5 cykli prania) czyść szufladę na detergent tak, jak pokazano to poniżej.

Podnieś tylną część syfonu, aby go wyjąć, jak to przedstawiono na ilustracji.

Jeżeli w komorze płynu zmiękczającego zaczyna zbierać się większa niż normalnie ilość mieszaniny wody i płynu, należy wyczyścić syfon.

- 1 Naciśnij zakreskowany punkt przy syfonie w komorze płynu zmiękczającego i pociągnij go w swoim kierunku, aż komora wysunie się z pralki.
- 2 Umyj szufladę na detergent i syfon w umywalce w dużej ilości letniej wody. Aby zapobiec kontaktowi pozostałości detergentu ze skórą, czyść szufladę odpowiednią szczoteczką i zakładaj rękawice.
- 3 Po oczyszczeniu włóż szufladę z powrotem w jej miejsce i upewnij się, że dobrze w nim siedzi.

4.4.2 Czyszczenie drzwiczek i bębna

Dla pralek z programem czyszczenia bębna, patrz: „Obsługa pralki – Programy”.



Powtarzaj proces czyszczenia bębna co 2 miesiące.

Użyj odkamieniacza dla pralek.



Po każdym praniu sprawdzaj, czy w bębnie nie pozostała jakaś obca substancja. Jeśli otwór pokazany na rysunku poniżej został zablokowany, udrożnij go używając wykałaczki.

Obce substancje metaliczne mogą powodować powstawanie plamy rdzy. Plamy na powierzchni bębna czyści się przy użyciu środków czyszczących do stali nierdzewnej. Nie wolno używać wełny stalowej ani drucianej. Niszczą one części emaliowane, chromowane i plastikowe.

4.4.3 Czyszczenie korpusu i panelu sterowania

Przetrzyj korpus pralki wodą z mydłem lub, jeśli to konieczne, łagodnym, niepowodującym korozji detergentem w żelu i wytrzyj do sucha miękką ściereczką.

Używaj tylko miękkiej i wilgotnej ściereczki w celu oczyszczenia panelu sterowania.

4.4.4 Czyszczenie filtrów wlotu wody

Na końcu każdego zaworu dopływu wody z tyłu pralki, a także na końcu każdego węża zasilającego podłączonego do kranu znajduje się filtr. Filtry te zapobiegają przedostawaniu się do wnętrza pralki ciał obcych i brudu z wody. Filtry należy oczyścić, kiedy się zabrudzą.

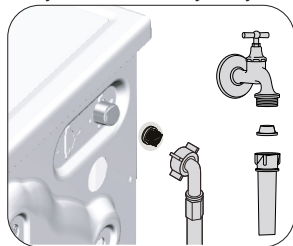

1. Zakręć krany.
2. Zdejmij nakrętki z węży dopływu wody aby dostać się do filtrów na zaworach dopływu wody. Oczyszć je odpowiednią szczoteczką. Jeśli filtry są bardzo brudne, wyjmij je szczypcami z ich gniazd i oczyść w ten sposób.
3. Filtry na płaskim końcu węży dopływu wody należy wyjąć ręcznie razem z uszczelkami i starannie umyć pod bieżącą wodą.
4. Ostrożnie wymień uszczelki i filtry i ręcznie zakręć ich nakrętki.

4.4.5. Spuszczanie pozostałej wody i czyszczenie filtra pompy

System filtrów w pralce zapobiega zatkaniu wirnika pompy takimi stałymi elementami, jak guziki, monety czy włókna podczas usuwania wody. A zatem woda będzie spuszczana bez problemów, a okres użytkowania pompy się przedłuży.

Jeżeli pralka nie odpompowuje wody, zatkany jest filtr pompy. Filtr trzeba czyścić po każdym zatkaniu lub co 3 miesiące. Aby wyczyścić filtr należy najpierw spuścić wodę.

Ponadto wodę może być trzeba całkowicie spuścić przed transportowaniem pralki (np. przy przeprowadzce do innego mieszkania) oraz w razie zamarznięcia wody.



UWAGA: Obce substancje pozostawione w filtrze pompy mogą uszkodzić pralkę lub powodować problemy z hałasem.

UWAGA: Jeżeli pralka nie jest używana, zakręć kran, odejmij rurę dopływu wody i spuść wodę z pralki na wypadek, gdyby mogła zamarznąć.

UWAGA: Po każdym użyciu zakręć kurek dopływu wody, do którego przyłączony jest wąż zasilający.

Aby wyczyścić zabrudzony filtr i spuścić wodę:

1 Wyjmij wtyczkę pralki gniazdka, aby odłączyć ją od zasilania energią elektryczną.



UWAGA: Temperatura wody wewnątrz pralki może wzrosnąć do 90 °C. Aby uniknąć zagrożenia oparzeniem, filtr czyści się dopiero po ostygnięciu wody w pralce.

2. Otwórz pokrywę filtra.

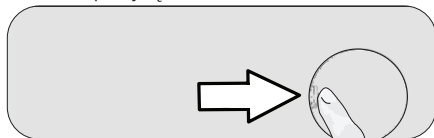

3 Aby spuścić wodę, postępuj, jak opisano to poniżej.

Aby spuścić wodę z pralki bez awaryjnego węża spustowego:

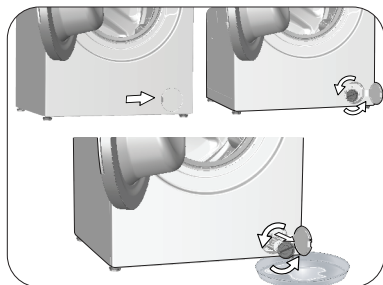

- Aby zebrać wypływającą z filtra wodę, ustaw przed nim duże naczynie.
- Obróć i poluzuj filtr pompy, aż zacznie z niego wypływać woda (przeciwnie do kierunku ruchu wskazówek zegara). Skieruj wypływającą wodę do pojemnika umieszczonego przed filtrem. Zawsze miej pod ręką ściereczkę do zbierania rozlanej wody.
- Gdy w pralce nie ma już wody, całkiem wyjmij filtr obracając go.

Problem	Przyczyna	Rozwiązanie
Programy nie uruchamiają się po zamknięciu drzwiczek.	Nie naciśnięto przycisku Start/Pauza/Anuluj.	• Nacisnąć przycisk Start/Pauza/Anuluj.
	W przypadku załadowania zbyt dużej ilości prania mogą wystąpić problemy z zamykaniem drzwiczek.	• W takim przypadku należy zmniejszyć ilość prania i upewnić się, że drzwiczki są prawidłowo zamknięte.
Nie można uruchomić lub wybrać programu.	Pralka przełączyła się w tryb autoochrony z uwagi na problem z zasilaniem (np. napięcie w sieci, ciśnienie wody itp.).	• W celu skasowania programu obróć pokrętło wyboru programów aby wybrać inny program. Poprzedni program ulegnie anulowaniu. (patrz „Anulowanie programów”)
Woda wewnątrz pralki.	Ze względu na proces kontroli jakości w trakcie produkcji we wnętrzu pralki pozostało trochę wody.	• To nie jest usterka; ta woda nie szkodzi pralce.
Pralka nie nabiera wody.	Kran jest zakręcony.	• Odkręcić krany.
	Wąż dopływu wody jest zagięty.	• Rozprostować wąż.
	Filtr dopływu wody jest zatkany.	• Oczyszczyć filtr.
	Nie zamknięto drzwiczek.	• Zamknąć drzwiczki.
Pralka nie spuszcza wody.	Wąż spustowy wody jest zatkany lub zagięty.	• Odetkać lub rozprostować wąż spustowy wody.
	Filtr pompy jest zatkany.	• Oczyszczyć filtr pompy.
Pralka drga lub hałasuje.	Pralka nie stoi równo.	• Ustawić pralkę równo, regulując nóżki.
	Do filtra pompy dostał się jakiś twardy przedmiot.	• Oczyszczyć filtr pompy.
	Nie usunięto śrub zabezpieczających pralkę w transporcie.	• Zdemontować śruby zabezpieczające.
	Za mało prania w pralce.	• Dodać więcej prania do pralki.
	Za dużo prania w pralce.	• Wyjąć trochę prania z pralki lub ręcznie rozłożyć pranie w pralce bardziej równomiernie.
	Pralka opiera się o jakiś sztywny przedmiot.	• Upewnić się, że pralka o nic się nie opiera.
Spod pralki wycieka woda.	Wąż spustowy wody jest zatkany lub zagięty.	• Odetkać lub rozprostować wąż spustowy wody.
	Filtr pompy jest zatkany.	• Oczyszczyć filtr pompy.
Pralka zatrzymała się wkrótce po rozpoczęciu programu.	Pralka zatrzymała się na chwilę z uwagi na niskie napięcie.	• Pralka wznowi działanie, gdy napięcie z powrotem osiągnie normalny poziom.
Pralka zrzuca wodę zaraz po jej pobraniu.	Wąż spustowy jest na nieodpowiedniej wysokości.	• Podłączyć wąż spustowy wody tak, jak opisano w instrukcji obsługi.
Nie widać wody w pralce w czasie prania.	Woda jest w niewidocznej części pralki.	• To nie jest usterka.
Nie można otworzyć drzwiczek.	Zamek w drzwiczkach jest zablokowany z powodu poziomu wody w pralce.	• Spuścić wodę przy użyciu programu Odpompowanie lub Odwirowanie.
	Pralka podgrzewa wodę lub wykonuje cykl wirowania.	• Odczekać, aż program się skończy.
	Drzwiczki mogą się zablokować z powodu ciśnienia wewnątrz pralki.	• W takim przypadku chwycić za uchwyt i najpierw popchnąć, a potem pociągnąć drzwiczki, aby je otworzyć.
	Jeśli nie ma zasilania, drzwiczki pralki się nie otworzą.	• Aby otworzyć drzwiczki, należy otworzyć pokrywkę filtra pompy i pociągnąć uchwyt awaryjny drzwiczek w dół. Znajduje się on z tyłu pokrywki. Patrz „Blokada drzwiczek”

Problem	Przyczyna	Rozwiązanie
Pranie trwa dłużej niż podano w instrukcji obsługi(*).	Ciśnienie wody jest niskie.	<ul style="list-style-type: none"> Pralka czeka, aż napełni się odpowiednią ilością wody, aby zapobiec pogorszeniu jakości prania z powodu mniejszej ilości wody. Powoduje to przedłużenie czasu prania.
	Niskie napięcie.	<ul style="list-style-type: none"> Czas prania jest przedłużany, aby uniknąć niedostatecznego efektu prania na skutek niskiego napięcia.
	Zbyt niska wlotowa temperatura wody.	<ul style="list-style-type: none"> W zimnych porach roku wydłuża się czas potrzebny do podgrzania wody. Czas prania może również zostać wydłużony, aby uniknąć niedostatecznego efektu prania.
	Wzrosła liczba cykliów płukania i/lub ilość wody do płukania.	<ul style="list-style-type: none"> Pralka zwiększa ilość wody do płukania, gdy wymagane jest dokładne płukanie i w razie potrzeby dodaje jeszcze jeden krok płukania.
	Z powodu nadmiernej ilości użytego detergentu pojawia się nadmierna ilość piany i uruchomił się automatyczny system absorpcji piany.	<ul style="list-style-type: none"> Użyć zalecanej ilości detergentu.
Nie odlicza się czas trwania programu. (W modelach z wyświetlaczem(**))	Timer mógł się zatrzymać w trakcie pobierania wody.	<ul style="list-style-type: none"> Wskaźnik timera nie będzie odliczał czasu, dopóki pralka nie pobierze odpowiedniej ilości wody. Pralka odczeka, aż będzie wystarczająca ilość wody, aby uniknąć niedostatecznego efektu prania na skutek braku wody. Następnie wskaźnik timera od nowa podejmie odliczanie.
	Timer może się zatrzymać w trakcie podgrzewania wody.	<ul style="list-style-type: none"> Wskaźnik timera nie będzie odliczał czasu, dopóki pralka nie osiągnie nastawionej temperatury.
	Timer może się zatrzymać w trakcie odwirowywania.	<ul style="list-style-type: none"> Uruchomił się automatyczny system wykrywania nierównomiernego obciążenia z powodu nierównomiernego rozłożenia prania w bębnie.
Nie odlicza się czas trwania programu(*).	Pralka jest obciążona niesymetrycznym ładunkiem.	<ul style="list-style-type: none"> Uruchomił się automatyczny system wykrywania nierównomiernego obciążenia z powodu nierównomiernego rozłożenia prania w bębnie.
Pralka nie przełącza się na odwirowanie(*).	Pralka jest obciążona niesymetrycznym ładunkiem.	<ul style="list-style-type: none"> Uruchomił się automatyczny system wykrywania nierównomiernego obciążenia z powodu nierównomiernego rozłożenia prania w bębnie.
	Pralka nie będzie wirować, dopóki woda nie zostanie całkowicie spuszczone.	<ul style="list-style-type: none"> Sprawdźć filtr i wąż spustowy.
	Z powodu nadmiernej ilości użytego detergentu pojawiła się nadmierna ilość piany i uruchomił się automatyczny system absorpcji piany.	<ul style="list-style-type: none"> Użyć zalecanej ilości detergentu.
Wydajność prania jest mała: pranie szarzej(**).	Przez dłuższy czas używano za mało detergentu.	<ul style="list-style-type: none"> Używać zalecanej ilości detergentu odpowiedniej do twardości wody i do rodzaju prania.
	Przez dłuższy czas prano w niskich temperaturach.	<ul style="list-style-type: none"> Wybrać temperaturę prania właściwą dla danych rzeczy do prania.
	Z twardą wodą użyto zbyt mało detergentu.	<ul style="list-style-type: none"> Użycie niedostatecznej ilości detergentu z twardą wodą sprawia, że brud przywiera do tkaniny i z czasem tkaniny od tego szarzej. Takiej szarości trudno jest się pozbyć. Używać zalecanej ilości detergentu odpowiedniej do twardości wody i do rodzaju prania.
	Użyto nadmiernej ilości detergentu.	<ul style="list-style-type: none"> Używać zalecanej ilości detergentu odpowiedniej do twardości wody i do rodzaju prania.

Problem	Przyczyna	Rozwiązanie
Wydajność prania jest mała: plamy pozostają lub pranie nie jest całkiem białe(**).	Użyto niewystarczającej ilości detergentu.	<ul style="list-style-type: none"> • Używać zalecanej ilości detergentu odpowiedniej do twardości wody i do rodzaju prania.
	Zbyt dużo prania w pralce.	<ul style="list-style-type: none"> • Nie wkładać do pralki nadmiernych ilości prania. Przestrzegać ilości podanych w „Tabeli programów i zużycia”.
	Wybrano niewłaściwy program i temperaturę.	<ul style="list-style-type: none"> • Wybrać temperaturę oraz program prania właściwe dla danego prania.
	Użyto niewłaściwego rodzaju detergentu.	<ul style="list-style-type: none"> • Użyć oryginalnego detergentu odpowiedniego dla danej pralki.
	Użyto nadmiernej ilości detergentu.	<ul style="list-style-type: none"> • Podać detergent do właściwej komory. Nie mieszać wybielacza z detergentem.
Wydajność prania jest mała: na praniu pojawiły się oleiste plamy(**).	Bęben nie był regularnie czyszczony.	<ul style="list-style-type: none"> • Regularnie czyścić bęben. Opis procedury jest zawarty w punkcie „Czyszczenie drzwiczek i bębna”.
Wydajność prania jest mała: odzież nieprzyjemnie pachnie(**).	W bębnie powstaje nieprzyjemny zapach i zbiera się osad z bakterii w wyniku ciągłego prania w niskich temperaturach i/lub na krótkich programach.	<ul style="list-style-type: none"> • Pozostawiać uchyloną szufladę na detergent i drzwiczki po każdym praniu. Dzięki temu wewnątrz pralki nie powstanie wilgotne środowisko sprzyjające namnażaniu się bakterii.
Kolor odzieży blaknie(**).	Zbyt dużo prania w pralce.	<ul style="list-style-type: none"> • Nie wkładać do pralki nadmiernych ilości prania.
	Użyto wilgotnego detergentu.	<ul style="list-style-type: none"> • Trzymać detergent zamknięty w środowisku wolnym od wilgoci i nie narażać go na działanie nadmiernych temperatur.
	Wybrano wyższą temperaturę.	<ul style="list-style-type: none"> • Wybrać program i temperaturę odpowiedniej do typu, ilości i stopnia zabrudzenia prania.
Pralka nie płucze prawidłowo.	Ilość, marka i warunki przechowywania użytego detergentu mogą być niewłaściwe.	<ul style="list-style-type: none"> • Używać detergentu właściwego dla danej pralki i rzeczy do prania. Trzymać detergent zamknięty w środowisku wolnym od wilgoci i nie narażać go na działanie nadmiernych temperatur.
	Detergent podano do niewłaściwej komory.	<ul style="list-style-type: none"> • Jeżeli detergent został umieszczony w komorze do prania wstępnego, mimo że nie wybrano cyklu prania wstępnego, pralka może pobierać detergent na etapie płukania lub dodawania środka zmiękczającego. Podać detergent do właściwej komory.
	Filtr pompy jest zatkany.	<ul style="list-style-type: none"> • Sprawdzić filtr.
	Wąż spustowy jest zagięty.	<ul style="list-style-type: none"> • Sprawdzić wąż spustowy.
Rzeczy po praniu sztywnieją(**).	Użyto niewystarczającej ilości detergentu.	<ul style="list-style-type: none"> • Jeżeli twardość wody jest wysoka, używanie niewystarczającej ilości detergentu może z czasem powodować sztywnienie prania. Używać ilości detergentu odpowiedniej do twardości wody.
	Detergent podano do niewłaściwej komory.	<ul style="list-style-type: none"> • Jeżeli detergent został umieszczony w komorze do prania wstępnego, mimo że nie wybrano cyklu prania wstępnego, pralka może pobierać detergent na etapie płukania lub dodawania środka zmiękczającego. Podać detergent do właściwej komory.
	Detergent zmieszano ze środkiem zmiękczającym.	<ul style="list-style-type: none"> • Nie mieszać środka zmiękczającego z detergentem. Umyć szufladę gorącą wodą.
Pranie nie pachnie środkiem zmiękczającym(**).	Detergent podano do niewłaściwej komory.	<ul style="list-style-type: none"> • Jeżeli detergent został umieszczony w komorze do prania wstępnego, mimo że nie wybrano cyklu prania wstępnego, pralka może pobierać detergent na etapie płukania lub dodawania środka zmiękczającego. Umyć szufladę gorącą wodą. Podać detergent do właściwej komory.
	Detergent zmieszano ze środkiem zmiękczającym.	<ul style="list-style-type: none"> • Nie mieszać środka zmiękczającego z detergentem. Umyć szufladę gorącą wodą.

Problem	Przyczyna	Rozwiązanie
Pozostałości detergentu w szufladzie dozownika(**).	Detergent podano do wilgotnej szuflady.	• Przed wysypaniem detergentu wysuszyć szufladę na detergent.
	Detergent zawilgotniał.	• Trzymać detergent zamknięty w środowisku wolnym od wilgoci i nie narażać go na działanie nadmiernych temperatur.
	Ciśnienie wody jest niskie.	• Sprawdzić ciśnienie wody.
	Detergent w komorze prania głównego zawilgotniał podczas pobierania wody w cyklu prania wstępnego. Zatkaly się otwory w komorze detergentu.	• Sprawdzić otwory i udrożnić je, jeśli się zatkaly.
	Problem z zaworami szuflady na detergent.	• Wezwać przedstawiciela autoryzowanego serwisu.
	Detergent zmieszano ze środkiem zmiękczającym.	• Nie mieszać środka zmiękczającego z detergentem. Umyć szufladę gorącą wodą.
	Bęben nie był regularnie czyszczony.	• Regularnie czyścić bęben. Opis procedury jest zawarty w punkcie „Czyszczenie drzwiczek i bębna”.
W pralce tworzy się zbyt wiele piany(**).	Użyto detergentu niewłaściwego dla danej pralki.	• Użyć detergentu właściwego dla danej pralki.
	Użyto nadmiernej ilości detergentu.	• Używać tylko właściwej ilości detergentu.
	Detergent przechowywano w niewłaściwych warunkach.	• Przechowywać detergent w miejscu zamkniętym i suchym. Nie wolno przechowywać detergentów w miejscach, w których panuje nadmierna temperatura.
	Niektóre rzeczy do prania o siatkowej fakturze, np. tiul, mogą tworzyć zbyt wiele piany.	• Używać mniejszej ilości detergentu do prania takich rzeczy.
	Detergent podano do niewłaściwej komory.	• Podać detergent do właściwej komory.
	Pralka zbyt wcześnie pobiera środek zmiękczający wodę.	• Może występować problem z zaworami lub dozownikiem detergentu. Wezwać przedstawiciela autoryzowanego serwisu.
Z szuflady na detergent wypływa piana.	Użyto zbyt wiele detergentu.	• Wymieszać 1 łyżkę środka zmiękczającego z ½ litra wody i wlać do komory prania głównego szuflady na detergent.
		• Włożyć do pralki detergent odpowiedni dla danych programów i maksymalnych ilości prania wskazanych w „Tabeli programów i zużycia”. Gdy używane są dodatkowe środki chemiczne (takie jak odplamiacz, wybielacz itd.), należy zmniejszyć ilość detergentu.
Na koniec programu pranie pozostaje wilgotne(*).	Z powodu nadmiernej ilości użytego detergentu pojawiła się nadmierna ilość piany i uruchomił się automatyczny system absorpcji piany.	• Użyć zalecanej ilości detergentu.

(* Aby zapobiec uszkodzeniu pralki oraz jej otoczenia, pralka nie przełącza się w tryb wirowania, gdy pranie nie jest równomiernie rozłożone w bębnie. Pranie należy na nowo rozmieścić w bębnie i odwirować.

(**) Bęben nie był regularnie czyszczony. Regularnie czyścić bęben. Patrz 4.4.2



OSTRZEŻENIE: Jeśli pomimo postępowania zgodnie z tą instrukcją nie można rozwiązać problemu, należy się skonsultować ze sprzedawcą pralki lub przedstawicielem autoryzowanego serwisu. Nigdy nie należy podejmować prób samodzielnego naprawiania niedziałającej pralki.



OSTRZEŻENIE: Odpowiednie informacje o rozwiązywaniu problemów zawiera punkt dotyczący funkcji HomeWhiz.

